

エアーシャワー取扱説明書

— SS-AS-2型 —

このたびは、当社製エアーシャワーをお買い上げ頂きまして、誠にありがとうございました。

- ご使用前に、この「取扱説明書」を必ずお読み下さい。
- お読みになった後は、本書を手近な所に保管し、使用に際し、ご活用下さい。
万一、紛失した場合には、メーカーからお取り寄せ下さい。

エアシャワーSS-AS-2型について

1. はじめに

このエアシャワーは、石綿障害予防規則の第31条（洗浄設備）を設ける機器として製作されたものです。

また、建設業労働災害防止協会発行「建築物の解体等工事における 石綿粉じんへのばく露防止マニュアル」の洗身設備用として製作されたものですから、それ以外の用途に使用することができません。

エアシャワー SS-AS-2型の仕様は下記の通りです。



2分割タイプ

SS-AS-2

仕 様	
型 式	SS-AS-2
風 量	9m ³ /min
吹 出 風 速	23~25m/s以上
HEPAフィルタ	計数法0.3μmにて99.97%以上 610×610×50t×1コ(多風量型)
フ ザ ン	0.4KW×1台
吹 出 口	パンカルーバー(埋込型)32φ×6コ
吸 込 口	プレフィルタ 695×450×15t×1枚
ケーシング	鋼板製メラミン樹脂焼付塗装仕上
照 明	蛍光灯 20W×1灯×1台
操作スイッチ	起動スイッチ、照明スイッチ、タイマー エアガン付
付 属 品	差圧計(0-500Po)
	アジャスターフット自在キャスター×4コ
塗 装 色	ブルー
電 源	AC100V-1φ、50/60HZ(アース付)
外 形 寸 法	750W×450D×189H
重 量	約105kg(ファン側40kg/吹出口側65kg)

■ 特長

1. 分割型なので持ち運び・移動が簡単!!
2. 強力風量(25m/s)に加え、エアガン付き(供給元別売)なので、粉じんを徹底除去!!
3. 0.3ミクロンの粒子を99.97%以上カットする高性能HEPAフィルタ付き!!
4. AC-100V仕様で、電源確保が簡単!!
5. 経済性に富んだ、プレフィルタ/HEPAフィルタの2層構造!!

型 式 (MODEL)	
製造番号 (SERIAL NO.)	
購 入 先	
購入年月日	年 月 日
備 考	

お問い合わせ先

技術的な不明点等ございましたら、下記へご連絡下さい。

【製造会社】

伸栄産業株式会社 お客様コールセンター

TEL (072) 806-7800

* 月~金 9:00 ~ 17:00

■ 仕様

仕 様	
型 式	SS-AS-2
風 量	9 m ³ /min
吹 出 風 速	23~25 m/s以上
H E P A フ ィ ル タ	計数法0.3μmにて99.97%以上
	610×610×50t×1コ(多風量型)
フ ァ ン	0.4KW×1台
吹 出 口	パンカルーバー(埋込型)32φ×6コ
吸 込 口	プレフィルタ695×450×15t×1枚
ケーシング	鋼板製メラミン樹脂焼付塗装仕上
照 明	蛍光灯 20W×1灯×1台
操作スイッチ	起動スイッチ、照明スイッチ、タイマー
付 属 品	エアーガン付
	差圧計(0-500Pa)
	アジャスターフット付自在キャスター×4コ
塗 装 色	ブルー
電 源	AC100V-1φ、50/60Hz(アース付)
外 形 寸 法	750W×450D×1890H
重 量	約105Kg(ファン側40Kg/吹出口側65Kg)



はじめに

■ 重要なお知らせ

この取扱説明書には、本製品を安全に正しくお使い頂き、使用者や他の方々への危害や財産への損害を未然に防止するために、守って頂きたい事項を記しています。

その表示と図記号の意味は、次のように成っています。

● 注意喚起の表示

 警告	警告内容を怠った場合、人が死亡または重傷を負う可能性が想定されることを示します。
 注意	注意内容を怠った場合、人が障害を負う可能性、または物的損害の発生する可能性が想定されることを示します。

* 警告、注意を無視して使用した場合の損害・損傷については、当社では責任を負いかねますので、あらかじめご承知置き下さい。



本商品の「性能レベルの維持」について

この「エアシャワー」は、精密機器です。この機器の品質確保については、ユーザーの責任に掛かっています。



フィルターの性能レベルやモニターの正確さ等は、毎日確認し、破損や汚濁した場合や寿命が過ぎた場合は、直ちに取替えなければなりません。これらは、作業管理者の指導・責任のもと、性能が劣ったと認められた場合や定期的な点検が必要と判断された場合、直ちに専門のメンテナンス工場で総点検をお受け下さい。

特に、工事現場等での使用終了後、搬出・運搬等、その他何らかの衝撃等により、本体、部品等に変形や緩みが生じた場合、十分な性能を発揮しなくなる恐れがあります。

その都度、専門のメンテナンス工場にて、HEPAフィルター、プレフィルターの交換、パッキン部の確認（破損、劣化の場合は交換）等を実施するとともに、再生修理、性能確認を済ました上で次の工事現場等で使用して下さい。







安全上のご注意（警告）

警告； 警告内容を怠った場合、人が死亡または重傷を負う可能性が想定されること示します。

 警告	この「エアシャワー」は、清浄な空気が存在する「安全な場所」に設置して下さい。 — 爆発性・引火性・酸欠・危険性のあるガス等の環境下に設置すると使用者が死亡・被災する危険があります。 —
 警告	この「エアシャワー」は、15A以上の家庭用電源の単独使用タイプです。電気容量・電圧を守って正しく使用下さい。 また、コンセントは必ずアース付のものを使用して下さい。 — 使用者が感電等により死亡・被災する危険があります。 —
 警告	この「エアシャワー」は、常にご購入当初の性能を維持するものではありません。使用法・管理の具合によっては、当初の性能を発揮しない場合があります。 よって、作業管理者が責任を持って、使用前に性能のチェック、ならびに使用後の手入れを十分行って下さい。 — 性能が劣化すると、使用者が有害物質によって死亡・被災する危険があります。 —
 警告	万一、使用中に異常音や異臭、粉じん等有害物質の侵入が認められた場合は、直ちに使用を中止して下さい。 — エアシャワーが故障すると、使用者が有害物質によって被災する危険があります。 —
 警告	この「エアシャワー」は、防爆仕様ではないので、爆発の恐れのないところでご使用下さい。 — 爆発の原因となり、使用者が死亡・被災する危険があります。 —
 警告	運転中に「吹出し口」に手や物を絶対入れないで下さい。 — 内部の回転羽によって、使用者が障害を負う危険があります。 —
 警告	揮発性、引火性のあるものや火気の近くでの使用はしないで下さい。 火災や有毒ガスの発生の原因になります。

安全上のご注意（注意）

注意； 注意内容を怠った場合、人が障害を負う可能性、または物的損害の発生する可能性が想定されることを示します。

 注意	この「エアシャワー」は、屋内仕様構造であって、防雨・防水構造等ではありません。 屋外での使用はご遠慮下さい。また、保管時はその対策を施して保管下さい。 －故障の原因となるとともに、使用時機器からの発火や 使用者が感電等により被災する恐れがあります。－
 注意	この「エアシャワー」は、仮設工事された電源、発電機による電源を利用しない使用はしないでください。 －故障の原因となるとともに、機器からの発火や 使用者が感電等により被災する恐れがあります。－
 注意	この「エアシャワー」は平らで頑丈な床に設置し、運転中本体が移動しないようキャスターのストッパーを必ずロックして下さい。 また、長身型でかつ2分割式のため、落下、転倒等ないように、安全に設置して下さい。 －万一、転倒等の下敷きになると重量物のため 使用者が障害を負う危険があります。－
 注意	この「エアシャワー」を保管する場合は、保管場所に関係者以外立ち入らないようにして下さい。 －万一、横転等の下敷きになると重量物のため 使用者が障害を負う危険があります。－
 注意	この「エアシャワー」は、改造をしないで下さい。
 注意	この「エアシャワー」は、海外で使用しないで下さい。
 注意	今後、「エアシャワー」に関し、何らかの規制や法律が制定、改正された場合は、ユーザーの責任において、それに合致させて下さい。

安全上のご注意（その他）

注意； その他、これらの注意内容を怠った場合でも、人が何らかの障害を負う可能性、または何らかの物的損害の発生する可能性が想定されますのでご注意ください。

 注意	保守点検の際には元の電源を必ず切って下さい。感電する場合があります。
---	------------------------------------

 注意	プレフィルター、HEPAフィルターは必ず全て取り付けて運転して下さい。いずれかのフィルターが万一破損した場合は、すぐに停止して、新しいフィルターと交換してから運転して下さい。
---	---

 注意	HEPAフィルターの目詰まりを監視するための差圧計が付いています。差圧計の目盛りが250Paで交換の目安です。新しいフィルターと交換して下さい。
---	--

 注意	フィルターの取り扱いには十分注意して下さい。特にHEPAフィルターは傷、破損等に気をつけて下さい。
---	---

 注意	プレフィルターが汚れたら高性能クリーンルーム用掃除機などで汚れを取って下さい。再生できない場合は、新しいプレフィルターと交換して下さい、また2次フィルターが汚れている場合、新しいフィルターと交換して下さい。
---	---

 注意	濡れた手で電源プラグの抜き差しや、電源スイッチの操作をしないで下さい。感電や故障の原因になることがあります。
---	--

 注意	長時間使用しない場合は、安全のため電源プラグをコンセントから抜いておいて下さい。
---	--

■ この商品の保証について

ご購入後；1年未満となります。

2. 機器説明

本装置は、タイマーで設定した時間エアージェットを吹き付け、衣服に付着した塵埃を除去します。又、付属のエアークンを使用することにより、細部の塵埃を除去することができます。



図-1 エアークンの浄化要素

3. 概要

3.1 プレフィルター

ナイロン不織布フィルターをアルミラス、アルミ枠にセットしたもので、大気塵にて約15%のフィルターで比較的大きな粗塵を除去することを目的としています。

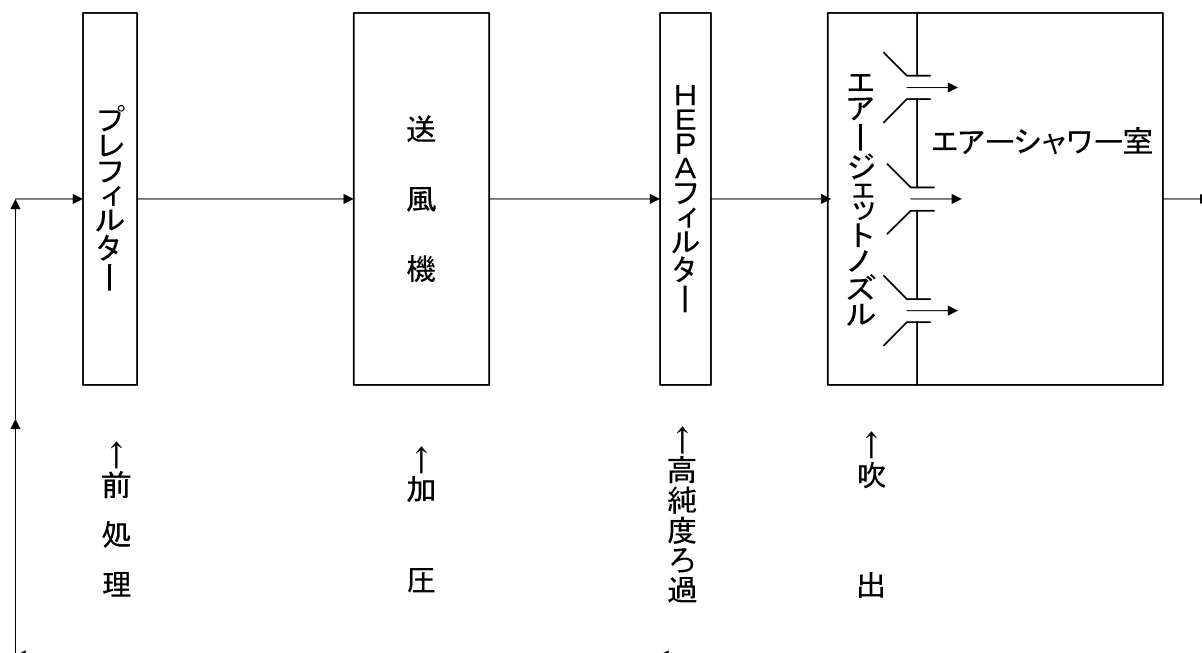
本フィルターは、高性能クリーンルーム用掃除機などで吸引による再生が可能です。

3.2 HEPAフィルター

HEPAフィルター（高性能フィルター）は0.3 μ 粒子にて99.97%以上の効率を有するフィルターを使用しております。

3.3 エアージェットノズル

加圧された清浄空気をエアージェットとして吹出します。

3.4 送風機

エアージェット時は、ターボファンにて運転いたします。

3.5 エアークン

クリーン圧縮空気を供給することにより、クリーンエアを吹出します。

4. 構造

寸法図は、添付図面に示します。

5. 設置

5.1 組立

キャスターの付いた吸込み部の上に吹出し部を載せ、側面のパチン錠で固定して下さい。

5.2 電線接続

吸込み部、吹出し部よりそれぞれ出ている電線のコネクタを接続してください。

5.3 エアーガン配管

エアーガンを使用する際は、左側面のエアー供給口 (Rc 1/4・メネジ) に、クリーン圧縮空気の配管を接続して下さい。

6. 操作

6.1 シャワー室内照明のスイッチを入れて下さい。照明が点灯します。

6.2 エアージェット起動スイッチをONにします。タイマーで設定した時間だけエアージェットが動作します。

エアージェットの方向は、ノズルにより個々について調整して下さい。

6.3 タイマー時間の設定は 0~60 秒迄設定が可能です。

7. 使用方法

エアーシャワー中の時間は、0~60 秒間を必要とします。エアーブローする時は、体を回転させ作業服等を叩きます。又、エアーガンを使用し細部の塵埃を除去するとより効果的です。

8. 保守

8.1 プレフィルター

プレフィルターは、装置内の下部に取り付いています。循環エアー吸込口を取り外すことにより、引き抜くことが出来ます。目詰まりに関しては、使用頻度により異なりますので、初期時に目詰まり期間をチェックし、その期間毎に装置より外し、高性能クリーンルーム用掃除機などで汚れを取って下さい。

普通の状態ですと月 2 回程度の保守が必要です。目詰まりがひどくなり、再生できない場合は、新しいプレフィルターと交換して下さい。

8.2 HEPAフィルター

HEPAフィルターの目詰まりを監視するための差圧計が付いています。差圧計の目盛りが250 Paで交換の目安です。新しいフィルターと交換して下さい。交換する際は、前面板を取り外して交換して下さい。

9. 電源

9.1 電源 AC100V-1φ 50/60Hz

9.2 消費電力 550W

9.3 重量 105Kg

仕様

型式	SS-AS-2
風量	9m ³ /min
吹出風速	2.3~2.5m/s以上
外形寸法	750W×450D×1890H
HEPAフィルタ	計数法0.3μmにて 99.97%以上
ファン	610×610×50t×1ヶ(多風量型)
電源	0.4KW×1台
吹出口	パンカールバー(埋込型) 3.2φ×6ヶ
吸込口	プレフィルタ 695×450×15t×1枚
ケーシング	鋼板製メラミン樹脂部付け塗装仕上
照明	蛍光灯 20W×1灯×1台
操作スイッチ	起動スイッチ, 照明スイッチ, タイマ
付属品	エアガン(カールホース付) 差圧計(0-500Pa)
塗装色	アジヤスターフット付自在キャスター×4ヶ 日塗色 B69-50T
電源	AC100V-1φ, 50/60HZ
重量	約105Kg
製作台数	1台

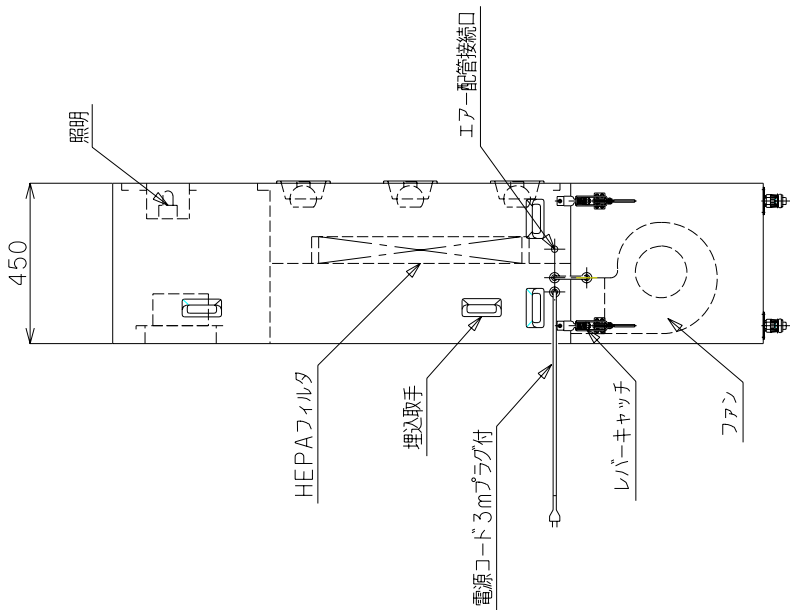
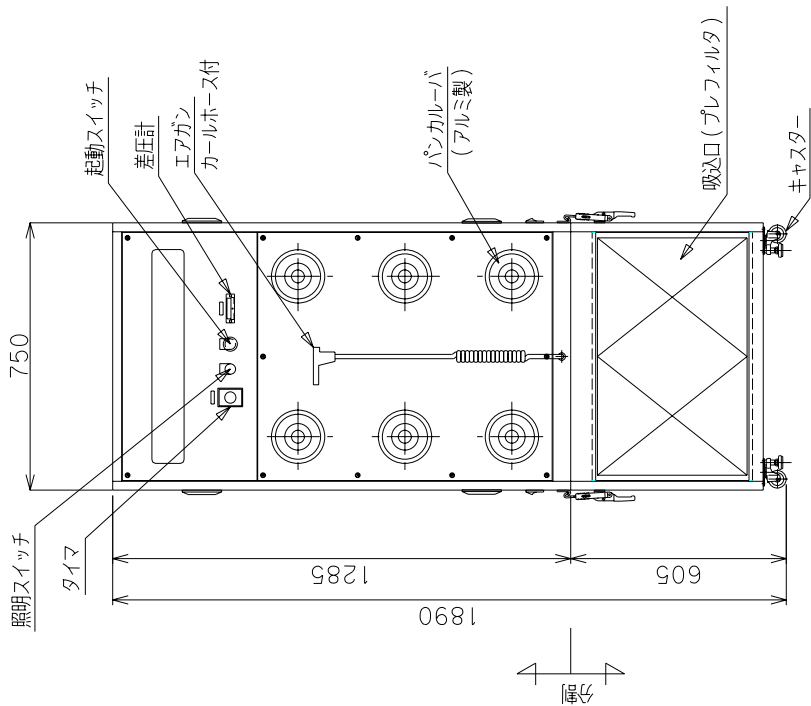

Title

エアークワイパー

Drawing No.

SS-AS-2