

クリーン・研究用設備機器カタログ
CLEAN & LABORATORY EQUIPMENTS CATALOG

理化学研究機器

LABORATORY EQUIPMENTS

PURE WATER, CLEAN AIR, NATURAL SPACE.

グローブボックス

グローブボックスは、外部環境と遮断された空間・環境で実験作業が可能となるように、グローブを介して内部に手だけが入られるように設計された密閉性の高い作業ボックスです。代表的な用途は以下のような内容が挙げられます。

- 温湿度が制御された環境での作業
- 作業者が直接触れると危険な物質の取り扱い
- 特殊な空気組成環境での作業
- 無菌環境における作業による汚染の防除

グローブボックスを使用することで、特定の環境条件での実験作業が可能となります。また、危険性の高い薬品・素材を取扱う際に作業者の安全を確保できます。

半導体、光学、精密機器製造などの分野では、ガス置換、真空、低露点、防爆、クリーンといったタイプのグローブボックスが多く使用されています。また、医療・製薬・化学・バイオテクノロジーなどのバイオ系分野では、防爆グローブボックス、クリーニンググローブボックス、アイソレーター（無菌グローブボックス）などが使用されています。

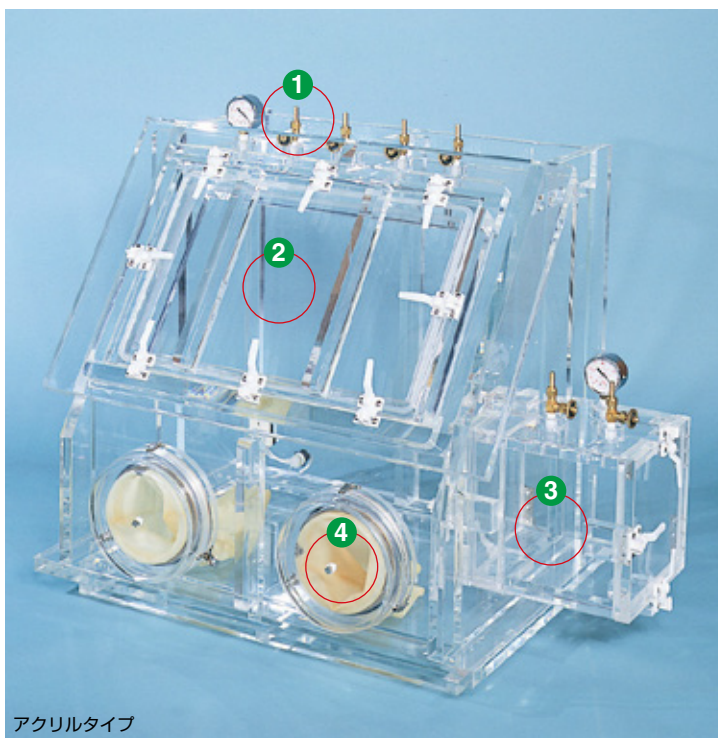

アクリルタイプ

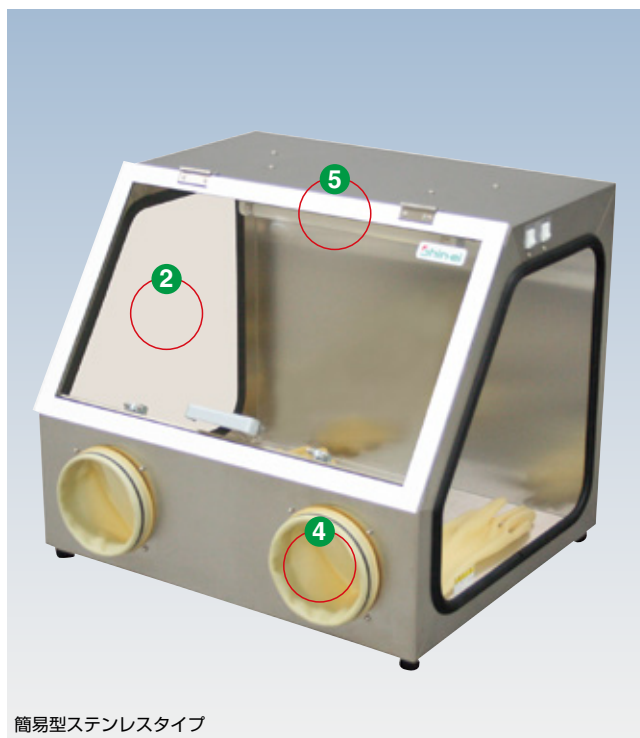

簡易型ステンレスタイプ

- 1 ガス封入バルブ
- 2 窓
- 3 パスボックス
- 4 グローブポート
- 5 照明/殺菌灯

仕様	
外形寸法	法：W600×D500×H520mm (突起部含まず)
有効内寸	寸：W585×D300/490×H420mm
本体開口部	部：W550×H305mm
照明	明：10W相当×1灯
殺菌灯	灯：15W×1灯
重量	量：14kg
本体材質	質：本体：SUS304 窓：ポリカーボネート



新商品
今回新しく掲載した新商品です。



組立て式
ご使用の際に組立て作業が必要となる商品です。組立て作業時には必ず取扱説明書をお読みください。



カタログあり(転売品)
詳細カタログを別途ご用意している商品です。お問合せください。



特注可能
ご要望に合わせた特注が可能な商品です。お問合せください。



特注品
特注で製作する商品です。ご要望のヒアリングからフルオーダーメイドいたします。



オプションあり
オプション・アクセサリーの取付けが可能な商品です。



デモ機貸出
ご要望に応じてデモ機貸出しが可能な商品です。



運賃別途
運送費が必要な商品です。別途お見積いたしますのでお問合せください。



工賃別途
施工に費用が必要な商品です。別途お見積いたしますのでお問合せください。

特注製作事例

クリーニンググローブボックス



特注

仕様

外形寸法：W735×D400×H520mm
 本体フレーム：アルミフレーム アルマイト処理
 本体パネル：制電塩ビ透明
 グローブ：ラテックス製
 クリーンモジュール：風量1.0m³/min HEPAフィルター
 集塵効率：99.97%以上(0.3μm)
 付属品：塩ビ製ドレンパンパンチングスノコ付



特注

仕様

外形寸法：W1000×D700×H800mm
 有効内寸：W920×D585×H760mm
 本体フレーム：アルミフレーム アルマイト処理
 本体パネル：制電塩ビ透明 3t
 グローブ：アメゴム手袋1双
 扉：密閉ハンドル式 観音扉 間口 W920×H720mm
 クリーンモジュール：風量1.0m³/min 2台 HEPAフィルター
 集塵効率：99.97%以上(0.3μm)
 清浄度：クラス100
 電気容量：AC100V 1φ 接地プラグ付コンセント 5m
 電装：コンセント 4個口

二連式クリーニンググローブボックス



特注

仕様

外形寸法：W1800×D600×H1750mm
 有効内寸：W1720×D520×H620mm
 本体フレーム：アルミフレーム アルマイト処理
 本体パネル：制電塩ビ透明 3t
 扉：上下開閉式
 クリーンモジュール：風量1.0m³/min 2台 HEPAフィルター
 集塵効率：99.97%以上(0.3μm)

粉体用 集塵機付グローブボックス



特注

特注製作事例

ガス置換型アクリルグローブボックス

仕様	
外形寸法	法：本体 W775×D790×H890mm バスボックス W450×D450×H450mm
開口部	部：本体 W560×H310mm バスボックス W300×H300mm
本体材質	質：アクリル 透明 10t
グローブポート	ブ：アメゴム手袋
付属品	装：コンセント 2 個口 品：ガス流量計、微差圧計、露点計

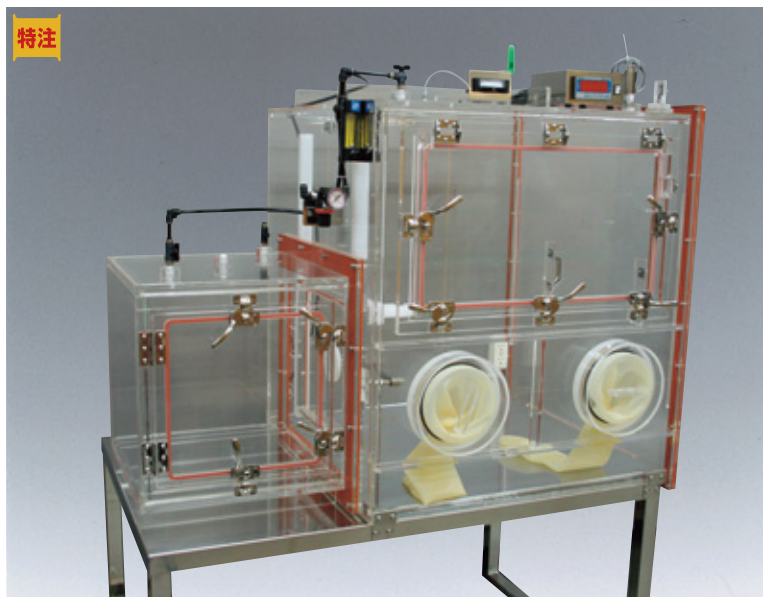

帯電防止塩ビグローブボックス

仕様	
外形寸法	法：本体 W2020×D750×H900mm バスボックス W362×D374×H374mm
本体材質	質：塩ビ 透明
グローブポート	ト：13個
付属品	装：コンセント 4 個口 2 個 品：15A PEフィッティング 20 個

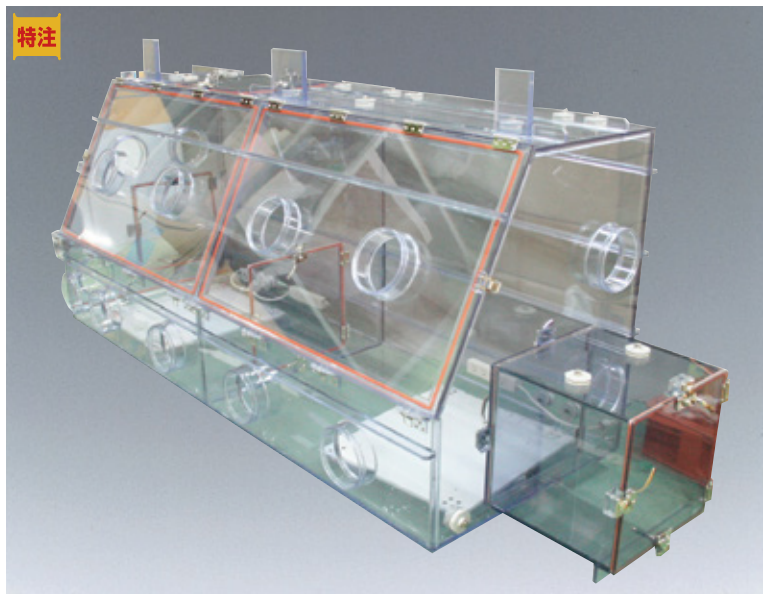

大型アクリルグローブボックス

仕様	
外形寸法	法：W775×D790×H890mm
開口部	部：前面左 W438×H308mm 前面右 W838×H308mm 天面 W758×H458mm
本体材質	質：アクリル 透明 10t
グローブポート	ト：7個
付属品	品：バルブ付チューブジョイントφ6 2個

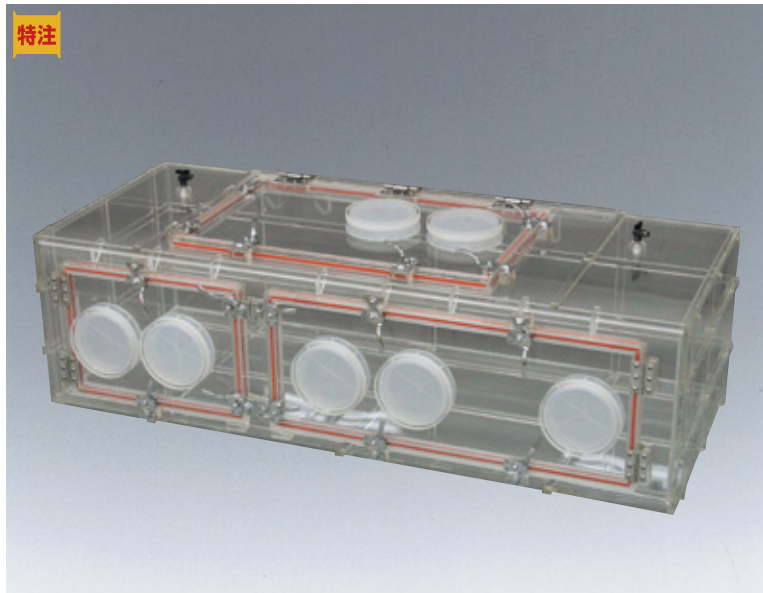

グローブボックス

アクリル・真空タイプ

30～50mm厚のアクリル板で製作した真空・ガス置換タイプのグローブボックスです。
透視性の高いアクリル板やアクリルパイプでの豊富な製作実績がございます。

アクリルパイプ式真空グローブボックス

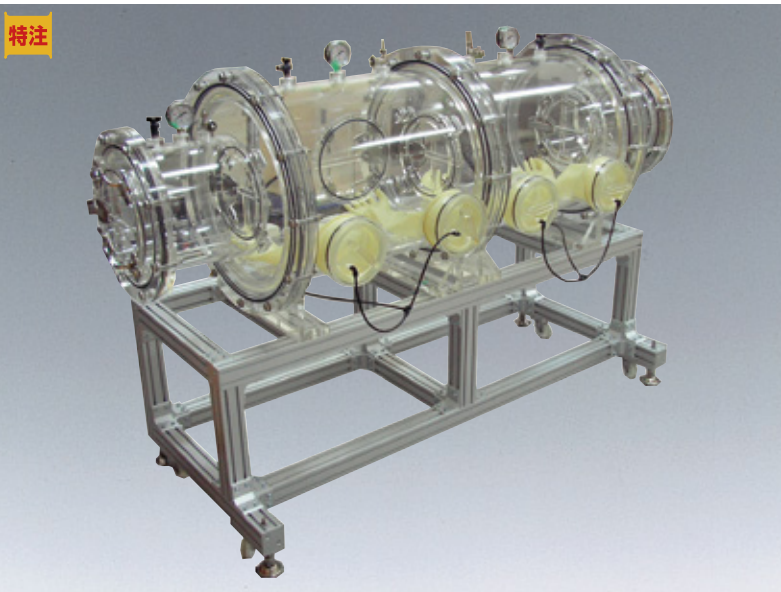

仕様

外形寸法：本体 W775×D790×H890mm
 本体材質：アクリル 透明
 真空到達度：1Torr
 グローブ：ラテックス製

※アクリルパイプで製作 2室独立タイプ

大型アクリル真空グローブボックス

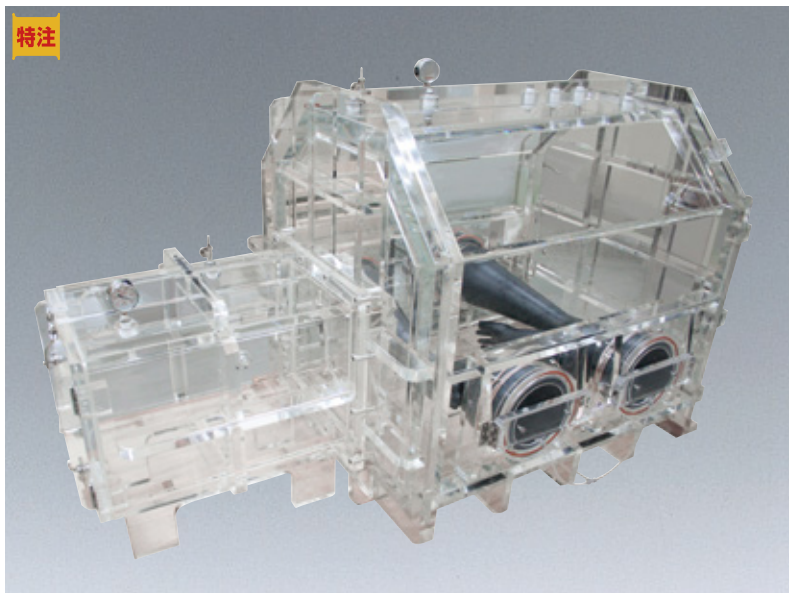

仕様

外形寸法：本体 W1010×D920×H1040mm
 バスボックス W700×D350×H350mm
 有効内寸(本体)：W900×D700×H800mm
 本体材質：アクリル透明 50t/30t
 到達真空度：1Torr
 グローブ：ブチルゴム

小型アクリル真空グローブボックス



大型アクリル真空グローブボックス

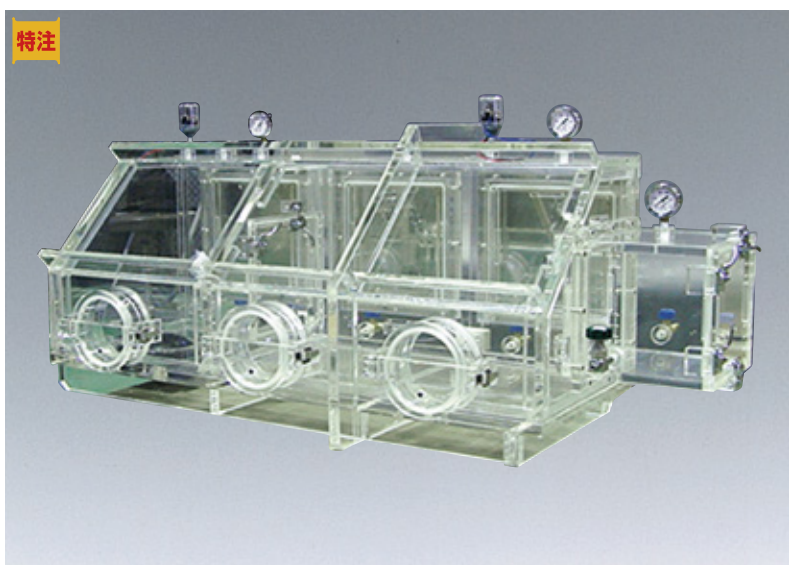

グローブボックス ステンレスタイプ

ステンレス素材で製作したグローブボックスです。
耐久性・耐熱性・耐寒性に優れており、滅菌や防爆仕様に対応した製品の製作も可能です。

高气密型ステンレsgローブボックス

特注

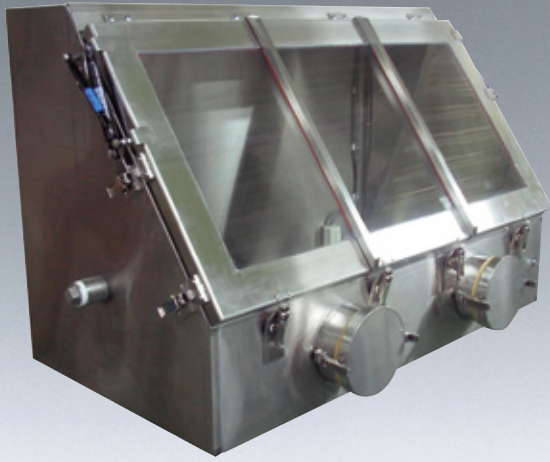

仕様

外形寸法	法：W1200×D650×H800mm
本体材質	質：SUS304 1.5t
窓材	質：強化ガラス 6t
電源	装：アース付コンセント AC100V 2個口
照明	明：LED照明×1灯
ガスポート	ト：40A 2ヶ所

大型ステンレsgローブボックス

特注

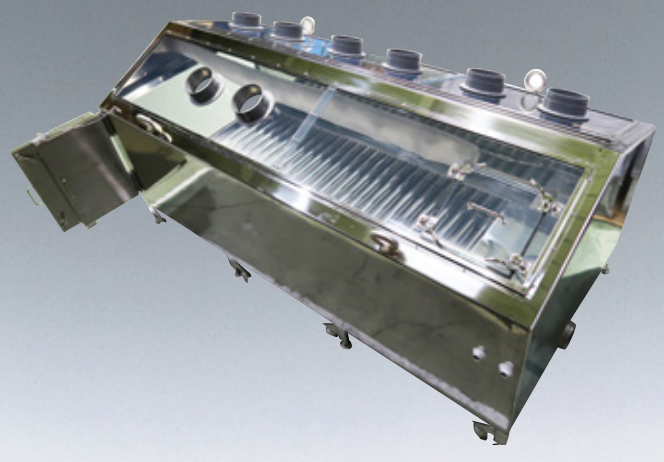

仕様

外形寸法	法：本体 W2500×D1210×H1150mm
本体材質	質：SUS304
三角天井部窓	制電塩ビ透明
グローブポート	ト：8ヶ所
グローブ	ブ：ネオプレンゴムグローブ

防爆ステンレsgローブボックス

特注



仕様

外形寸法	法：W1200×D1200×H800mm
本体材質	質：SUS304
窓材	質：網入りガラス 透明
扉	：2ヶ所（右・背面 各1ヶ所）
グローブ	ブ：プチルゴム手袋
照明	明：LED照明×1灯
付属品	品：マグネチックスターラー、露点計 耐圧防爆形インターロックコンセント AC250V 2個口 4個

低露点ステンレsgローブボックス

特注

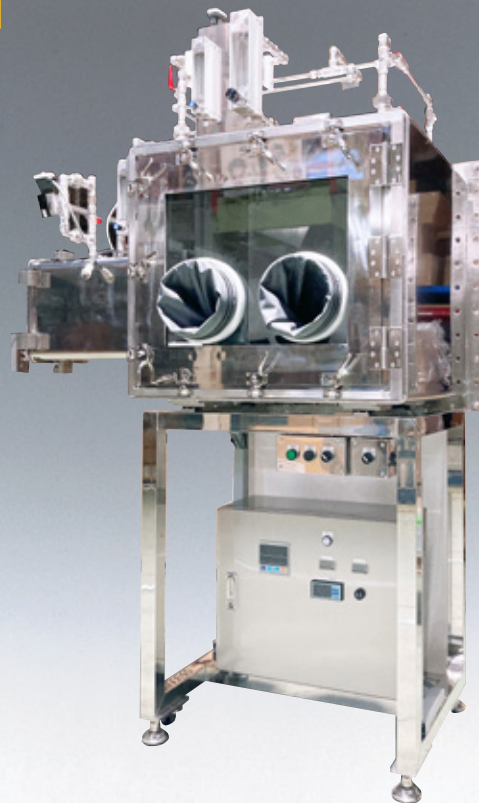

密閉型ステンスグローブボックス

除染作業に対応した材質と完全な密閉性により、無菌アイソレーターとしてご使用いただけます。HEPAフィルターによる吸排気とエアークループシステムにより、クラス100の清浄度を確保できます。

仕様

外形寸法	法：本体 W2000×D780×H2220mm バスボックス W313×D307×H335mm
仮置台寸法	法：W330×D320mm
本体材質	質：SUS304 1.5t
前面窓材質	質：ポリカーボネート 5t
グローブ材質	質：シリコン
主要装備	備：LED照明×1灯 バスボックス 殺菌灯 6W×6灯 小型微差圧計 クリーンモジュール 風量 10 m ³ /min 2台 HEPA フィルター 吸気用 排気用 各 1 個 循環用 2 個

※外形寸法は仮置台とバスボックスを含む。

過酸化水素ガスによる除染が可能！

- 除染に対応するオールステンレス仕様です。
- 除染残しを防ぐ構造設計となっています。
- 除染時はすべてのバルブや開口を密閉可能です。

細胞組織培養など無菌操作に最適！

- ステリテストエキソクスポンブを据付可能です(オプション)。
- プラスチックバッグや大型バイアルへのポンプからの送液を容易にする設計構造となっています。
- 内部背面にハンガーを設け、作業スペースを確保しています。



安定した無菌環境の保持が可能！

- バスボックス内は殺菌灯により殺菌可能です。
- 殺菌灯は扉開閉と連動したタイマー制御です。
- バスボックス内は石英ガラス棒の上げ底で庫内へ持ち込む物品の底面までUV殺菌が可能です。
- HEPAフィルターにより清浄度クラス100を確保できます。
- バルブにより吸排気の流量調整が可能です。

湿度制御装置

対象空間の湿度が設定湿度に対して低い場合は加湿エアが、高い場合は除湿エアが供給され、対象空間の湿度を調整します。(ON/OFF制御) 局所空間内を 5~80%の広範囲で湿度設定可能。機器類とチューブ接続するだけでご使用いただけます。(特別な工事は不要です。)



■接続例(グローブボックス)

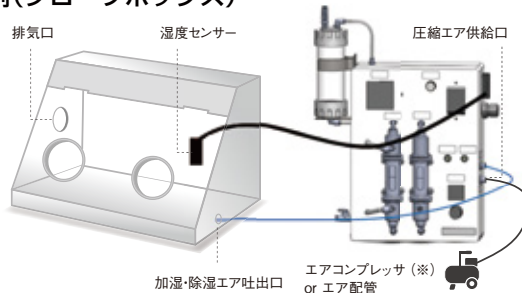

※エアコンプレッサは付属しておりません。別途お問い合わせ下さい。

コード	05-90101	05-90102
型番	AHCU-1 (標準仕様)	AHCU-2 (高加湿仕様)
使用可能流体	圧縮空気、窒素	
湿度設定範囲	5-50%RH	5-80%RH
湿度制御精度	±3%RH	
使用可能周囲温度	15-30℃	
流量	加湿側	5L/min (固定)
	除湿側	10L/min (固定)
加湿用水	純水、または精製水	
制御可能容積	25-150L	
必要供給圧力	0.5MPa	
制御方式	PID制御	
水タンク容量	180mL	
重量	3.5kg	4kg
サイズ(mm)	W300×D165×H450	W300×D210×H450
接続 (IN/OUT)	φ6ワンタッチチューブ継手	
電源	100V 50/60Hz	
消費電力	10W	
価格	¥548,000	¥728,000

ドラフトチャンバー

ドラフトチャンバーは、作業工程において有害なガスが発生する際や、揮発性の有害物質を取り扱う際に、それらのガスを安全に排気するための装置です。作業台上に設置することで排気フードとして使用する簡易タイプや、スライド式の前面扉で仕切られた作業空間に水道やガスなどの設備を有する大型タイプがあります。作業内容や取り扱う物質に応じて本体の構造や材質が異なります。

主な材質

塩化ビニル、エポキシ樹脂、アルミ、ステンレス、セラミックなど



耐薬品 塩ビタイプ

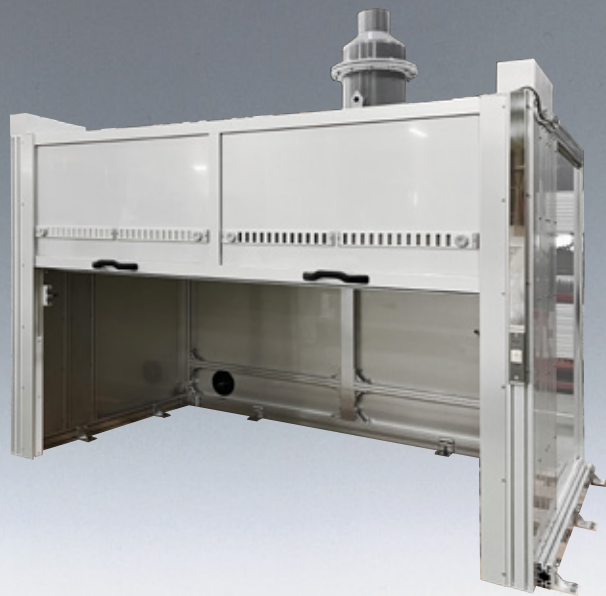

卓上 アルミタイプ



大型 ステンレスタイプ

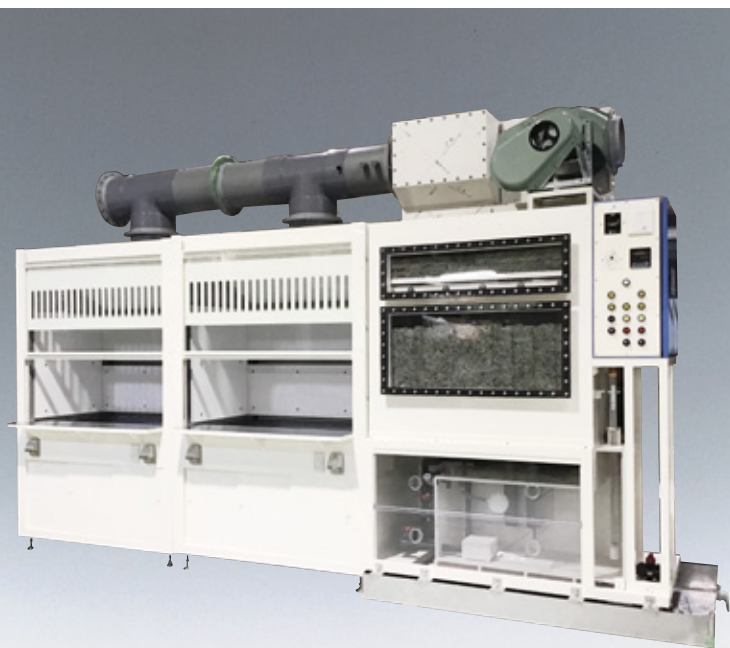

特大 スクラバー付タイプ

※労働安全衛生法の有機溶剤中毒予防規則に対応するものではありません。

作業台に置くだけで消臭・排気できる卓上フードです。当社オリジナル成型のアルミフレームを使用しており、本体のサイズ・仕様はもちろん、架台も含め自由度の高い設計・製作が可能です。お気軽にお問い合わせください。

ベンチレーションフード DFJ

仕様

フレーム材質：アルミフレーム アルマイト処理
 扉・周囲材質：アクリル 透明 3t
 前面扉：上下スライド式扉（ウインドラッチ式）50mmピッチ
 ダクト：φ38×500L フレキホース
 ファンボックス：W280×D280×H166mm 塩ビアイボリー
 フィルター：3重構造
 活性炭フィルター：227×7.5t
 除塵フィルター：不織布 227×20t
 プレフィルター：不織布 227×3t
 電気容量：単相 AC100V 0.5A
 ファン能力：最大風量 1.6/1.8m³/min (50/60Hz)
 消費電力 28/32W
 最大静圧 152/221PA

コード	型番	外形寸法*	価格
06-03021	DFJ-900	W900×D523×H500mm	¥195,000
06-03022	DFJ-1200	W1200×D523×H500mm	¥218,000

※外形寸法にはファンボックス部分は含みません。



DFJ-900

ベンチレーションフード 高風量タイプ DFJ-H

高風量ファンボックスを搭載したタイプです。

コード	型番	外形寸法*	価格
06-03023	DFJ-900H	W900×D523×H500mm	お問い合わせください
06-03024	DFJ-1200H	W1200×D523×H500mm	

※外形寸法にはファンボックス部分は含みません。

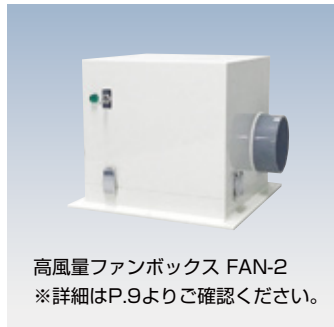

高風量ファンボックス FAN-2
 ※詳細はP.9よりご確認ください。

簡易ボックス DC

仕様

フレーム材質：アルミフレーム 20角 アルマイト処理
 扉・周囲材質：セイデンクリスタル 透明 0.3t
 前面扉：ファスナー開閉方式
 ダクト：φ38×500L フレキホース
 排気：シロッコファン
 ファンボックス：W280×D280×H166mm 塩ビアイボリー
 フィルター：3重構造
 活性炭フィルター：227×7.5t
 除塵フィルター：不織布 227×20t
 プレフィルター：不織布 227×3t
 電気容量：AC100V 0.5A
 ファン能力：最大風量 1.6/1.8m³/min (50/60Hz)
 消費電力 28/32W
 最大静圧 152/221Pa

コード	型番	外形寸法*	価格
06-04004	DC-1200T	W1200×D500×H500mm	¥157,000
06-04005	DC-800T	W800×D500×H500mm	¥138,000
06-04006	DC-700T	W700×D400×H500mm	¥128,000

※外形寸法にはファンボックス部分は含みません。
 ※P.9の高風量ファンボックスに付け替えも可能です。



ミニドラフト MND-1

仕様

本体材質	塩ビアイボリー
ダクト	ト:φ38×500Lフレキホース
排気	気:シロッコファン
フィルター	ー:3重構造 活性炭フィルター: 227×7.5t 除塵フィルター: 不織布 227×20t プレフィルター: 不織布 227×3t
電気容量	量: AC100V 0.5A
ファン能力	力: 最大風量 1.6/1.8 m ³ /min (50/60Hz) 消費電力 28/32W 最大静圧 152/221Pa

コード	型番	外形寸法*	価格
06-05001	MND-1	W240×D165×H240mm	¥88,000

※外形寸法にはフード部分は含まれません。
※P.9の高風量ファンボックスに付け替えも可能です。

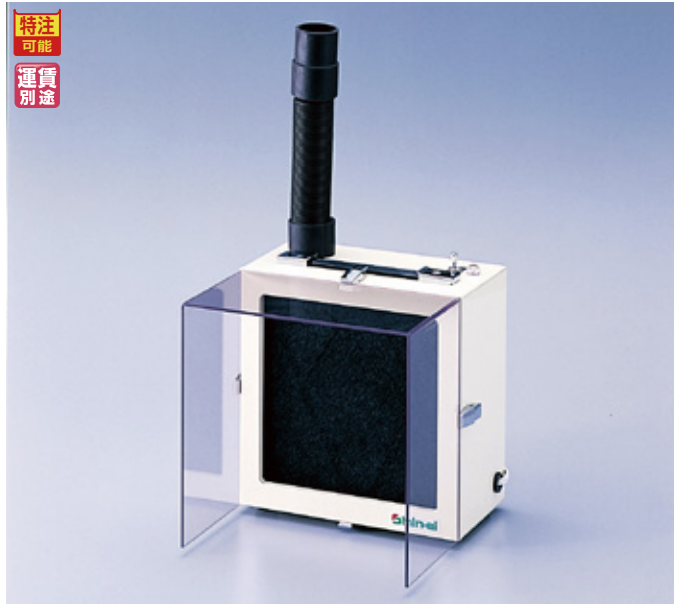

高風量ファンボックス

P.8のベンチレーションフード・簡易ボックスに搭載可能な高風量タイプのファンボックスです。既存のフードなどへの取付も可能です。

仕様

本体材質	塩ビアイボリー
ダクト	ト:φ98×50
排気	気:シロッコファン
フィルター	ー:3重構造 活性炭フィルター: 227×7.5t 除塵フィルター: 不織布 227×20t プレフィルター: 不織布 227×3t
電気容量	量: AC100V 1A/1.3A
ファン能力	力: 最大風量 6.6/7.5 m ³ /min (50/60Hz) 消費電力 90/128W 最大静圧 340/490Pa

コード	型番	外形寸法	価格
06-10002	FAN-2	W280×D280×H238mm	お問い合わせください

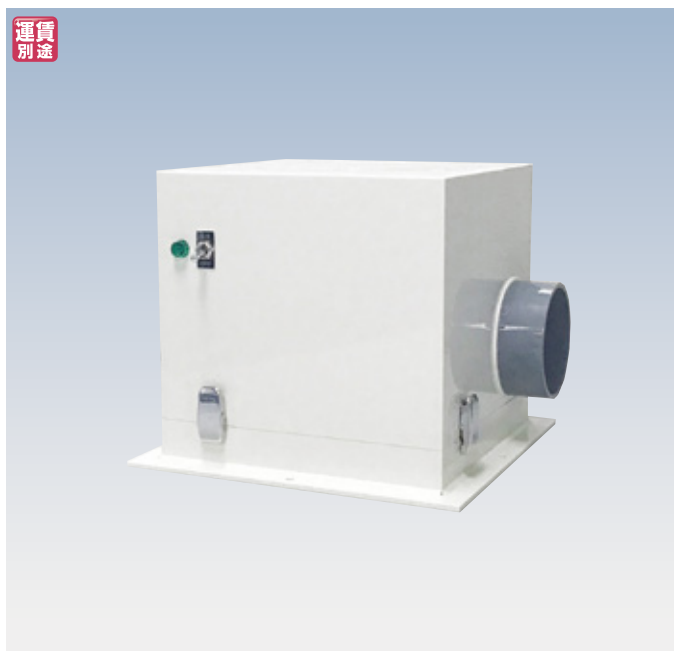

フィルター

ベンチレーションフード・簡易ボックス・ミニドラフト・高風量ファンボックスの交換用フィルターです。

コード	品名	型番	仕様	価格
06-10111	活性炭フィルター	F-101N	227×7.5t	¥12,000
06-10102	除塵フィルター	F-102	不織布 227×20t	¥4,500
06-10103	プレフィルター	F-103	不織布 227×3t	¥1,600

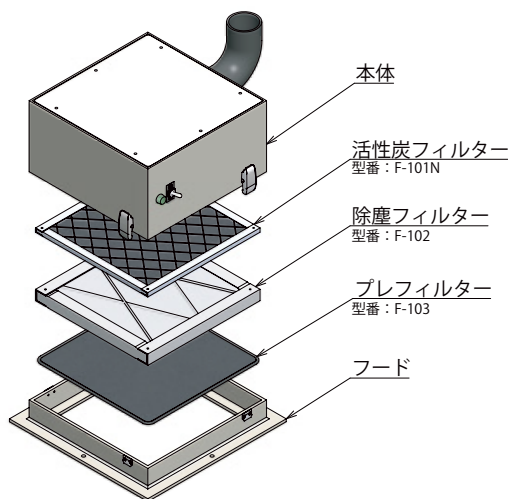

イメージ図

溶剤の比重、発生源の位置などにより、天面排気および背面排気の切り替え、もしくは併用運転が可能なドラフトです。本体のサイズ・仕様はもちろん、架台も含め自由度の高い設計が可能です。お気軽にお問い合わせください。

卓上型 ラボドラフト

3層フィルター構造

3層のフィルターがガスや粉塵をキャッチします。
活性炭フィルターは除去対象ガスの種類に応じたカスタマイズが可能です。

- 活性炭フィルター：活性炭を使用して臭気や有害成分を吸着
- 中性能フィルター：細かいチリやほこりを捕集
- プレフィルター：比較的大きめのゴミを除去

排気の調整

作業スペースには開閉可能な排気口を6カ所に配置しました。
除去対象ガスの比重や発生源の位置に合わせて調整可能です。

クリアな視界

作業スペースの上部にLED照明を内蔵し、
側面パネルには透明塩ビを採用したことにより、視認性と採光を確保しました。

外形寸法	W900×D600×H1200mm
有効内寸	W770×D500×H550mm
本体外装主材	鋼板(つや消し塗装)、塩ビ
本体内装主材	塩ビ
前面サッシ	塩ビ透明板、上下昇降式(バランスウェイト)
フィルター	プレフィルター、粒状活性炭(ケース入り)、中性能フィルター
排気口	呼び径150(短管止め、外径φ148)
作業サッシ開口	W770×H400mm
制御風速	0.4m/s
排気風量	480/580m³/h
照明	LED照明×1灯
電源	単相AC100V(50/60Hz)
消費電力	295W
価格	お問い合わせください。

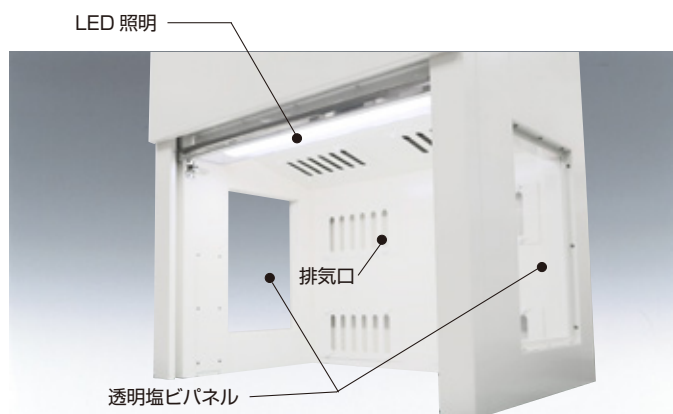

交換用フィルター

ラボドラフト用、追加・交換フィルターです。
活性炭フィルターは用途に合わせて変更できます。

品名	仕様	価格
活性炭フィルター	200×295×50t	お問い合わせください
中性能フィルター	610×305×65t	
プレフィルター	610×305×20t	

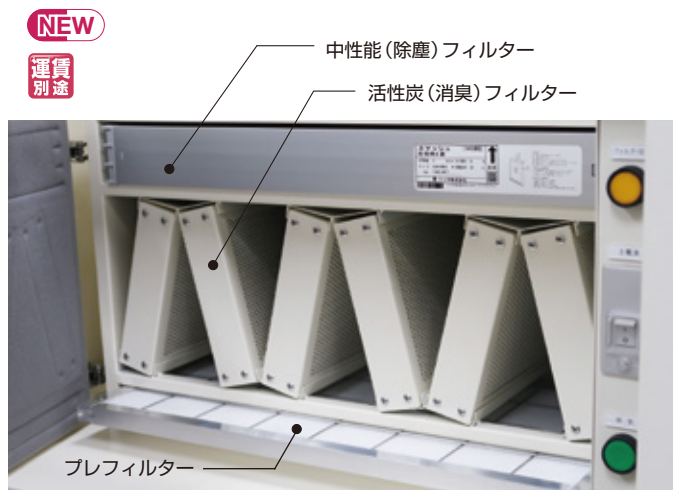

特注製作事例

卓上型排気フード

特注



仕様

外形寸法: W900×D523×H650mm
 本体材質: PVC板透明
 フレーム材質: アルミフレーム アルマイト処理
 扉材質: PVC板透明
 ダクトボックス: SUS304 1.2t
 照明: LED照明×1灯
 フィルター: 2重構造
 活性炭フィルター: 364×474×12t
 プレフィルター: 364×474×7.5t
 電装: 接地コンセント 15A 3P 3m 4 個口

ロールカーテン式排気フード

特注

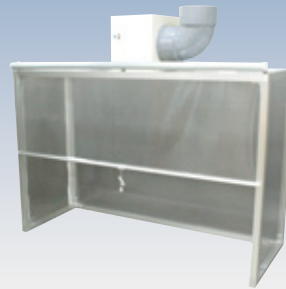

仕様

外形寸法: W1200×D600×H800mm
 本体材質: PVC透明 3t
 フレーム材質: アルミフレーム アルマイト処理
 カーテン材質: クリスタライン 透明 (ロールカーテン)
 排気口: φ100 (内径) ダンパー付
 ファンボックス: PVC 5t アイボリー
 ファン風量: 5.1m³/min
 フィルター: プレフィルター :W205×H210×10t
 照明: LED照明×1灯
 電装: AC100V 単相

背面排気フード

特注



仕様

外形寸法: W1100×D523×H700mm
 本体材質: 帯電防止塩ビ透明 3t
 フレーム材質: アルミフレーム アルマイト処理
 扉材質: 帯電防止塩ビ透明 3t
 ダクトフランジ: φ100×L50 SUS製
 背面ダクトボックス: W1040×D200×H200mm
 PVCグレー 吸込口パンチング SUS製

大型排気フード

特注

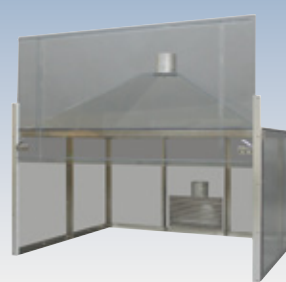

仕様

外形寸法: W1000×D918×H700mm
 本体材質: 制電PET透明 3t
 フレーム材質: SUS
 扉板: 制電PET透明 3t
 ダクト: 外径φ123×100L
 ダクトボックス: W300×D170×H150mm
 SUS 1t
 フランジフード: W1000×D900×H200mm

バランス扉式排気フード

特注

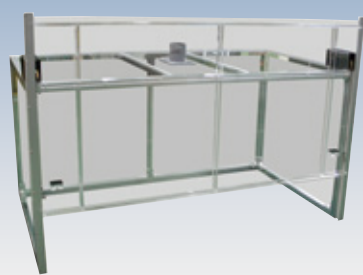

仕様

外形寸法: W1800×D773×H900mm
 本体材質: アクリル透明 3t
 フレーム材質: アルミフレーム アルマイト処理
 扉材質: アクリル透明 5t
 ガイドレール 高分子量ポリエチレン
 ダクト: φ89×100L

排気フード (流し台に接続)

特注



ドラフトチャンバー 塩ビタイプ

耐薬品塩ビドラフトチャンバー

耐久性・耐薬品性に優れた塩ビ製の大型ドラフトチャンバーです。作業面にパンチングスノコを設置しており洗浄作業が可能です。スライド式ダンパーで排気量を調整できます。操作部を前面にまとめることで、作業性・安全性に配慮した設計です。

耐薬品塩ビドラフトチャンバー DFP-900A



仕様

本体材質：塩ビアイボリー
 前面扉：塩ビ透明上下スライドバランスウェイト式
 作業面：塩ビパンチング
 作業面耐荷重：□：W740×H700mm
 排気口：□：VUパイプ 150A 排気ダンパー付
 照明：LED照明×1灯
 蛇口：□：1カ所 首振りタイプ
 コンセント：源：AC100V
 ト：防水接地コンセント1カ所

コード	型番	外形寸法
06-11001	DFP-900A	W900×D900×H2000mm

耐薬品塩ビドラフトチャンバー DFP-900



仕様

本体材質：塩ビアイボリー
 前面扉：塩ビ透明上下スライドバランスウェイト式
 作業面：塩ビパンチング
 作業面耐荷重：□：W700×H800mm
 排気口：□：フランジ式 100A
 照明：LED照明×2灯
 蛇口：□：1カ所 首振りタイプ
 給水口：□：15A
 排水口：□：40A
 電源：源：AC100V
 コンセント：ト：接地コンセント1カ所
 その他：純水シャワー 1カ所、エアガン 1カ所

型番	外形寸法
DFP-900	W900×D900×H2000mm

耐薬品塩ビドラフトチャンバー DFP-1800

特注可能
オプション
運賃別
工賃別

仕様

本体材質：塩ビアイボリー
 前面扉：塩ビ透明上下スライドバランスウェイト式
 作業面：塩ビパンチング
 作業面耐荷重：50kg
 作業面：□：W1600×H800mm
 排気口：□：フランジ式 250A
 照明：LED照明×2灯
 蛇口：□：1カ所 首振りタイプ
 給水口：□：15A
 排水口：□：40A
 電源：源：AC100V
 コンセント：ト：接地コンセント1カ所
 その他：純水シャワー 1カ所、エアガン 1カ所

型番	外形寸法
DFP-1800	W1800×D870×H2000mm



特注製作事例

耐薬品塩ビドラフトチャンバー (洗浄槽付き)

特注



ショートタイプ/ワイドタイプ

耐薬品塩ビドラフトチャンバー

特注



耐薬品塩ビドラフトチャンバー

特注



断熱ボードドラフトチャンバー

特注



スクラパー付エッチングチャンバー (W1700×D850×H2150mm)

特注



クリーンドラフトチャンバー

特注



ドラフトチャンバー ステンレスタイプ

ステンスドラフトチャンバー

耐食性・耐熱性に優れたステンレス製ドラフトチャンバーです。ドライエアー・窒素ガスの配管、漏水検知器などの取り付けも可能です。操作部を前面にまとめることで、作業性・安全性に配慮した設計です。

特注
可能
運賃
別途
工賃
別途



仕様

本体材質：外装/SUS304 HL 内装/SUS304 #400
 窓材：強化ガラス 6t
 扉：バランスウェイト方式
 作業面：SUS304 #400
 排気口：天面 200A (風量調節ダンパー)
 照明：LED照明

コード	型番	外形寸法	価格
06-54105	SDF-1200	W1200×D750×H2300mm	お問い合わせください

特注製作事例

小型ステンスドラフトチャンバー



特注

ステンスドラフトチャンバー



特注

ステンスドラフトチャンバー



特注

ステンスドラフトチャンバー



特注

※自動洗浄タイプ

ステンスドラフトチャンバー



特注

防爆型ステンスドラフトチャンバー



特注

ドラフトチャンバー

アルミフレームタイプ

クリーンドラフトチャンバー

クリーン供給装置を組み込んだドラフトチャンバーです。
背面のガラリを調整し、排気流量及び位置を調整することができます。

特注
可能
運賃
別途
工賃
別途



仕様

本体材質	質：アルミフレーム アルマイト処理
天・側・背	面：アルミ複合板 3t
窓	材 質：強化ガラス 5t
扉	：引き戸 (3枚)
作業面	：SUS304 #400
排気口	□：200A (風量調節ダンパー)
排水口	□：20A (ボールバルブ付き)
フィルタ	ー：HEPAクリーンモジュールユニット×2台
風量	量：11m ³ /min 2台
清浄度	度：クラス100
照明	明：LED照明×1灯

コード	型番	外形寸法	価格
06-03033	CDF-1	W1340xD1130xH2100mm	お問い合わせください

※外形寸法には排気ダクト部分は含まれません。

理化学研究所機器

Laboratory equipments

スクラバー

小型排ガス洗浄装置 SR-120

高い性能を備えたコンパクトなスクラバーです。キャスターで移動も容易です。排ガス吸引部および洗浄液供給部は硬質塩ビ製で耐食性・耐薬品性に優れています。また、圧損が極めて少ない設計です。

運賃
別途



仕様

本体材質	質：鋼板 メラミン焼付塗装
ガス・洗浄液部	：硬質塩ビ
ダクト	：IN:φ165 OUT:フランジ接続φ165
ブロー	ー：風量 27/30m ³ /min (50/60Hz) 羽根 FRP
水循環ポンプ	：材質 PP 40/43L/min
電気容量	：AC100V 10A

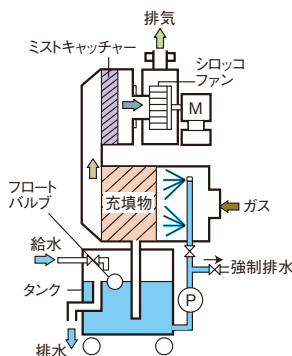

ガス名	洗浄液	除去効率(※)
塩化水素(HCl)	H ₂ O	90%以上
アンモニア(NH ₃)	H ₂ SO ₄	90%以上
塩素(Cl ₂)	NaOH	90%以上
二酸化硫黄(SO ₂)	NaOH	90%以上

※各種ガス濃度は、50ppmを基準としたものです。
※使用する薬品の濃度により、水の交換時期は異なります。定期的な排ガスのチェックをおすすめします。

コード	型番	外形寸法	価格
06-07001	SR-120	W760xD640xH1550mm	お問い合わせください

保管庫・シェルフ

洗浄後のガラス器具、実験器具や研究用ツールなどの備品は、常に清潔で使いやすく管理されている必要があります。当社の保管庫、シェルフなどの製品はユーザビリティを追求した設計により、実験室の備品管理を強力にサポートします。

ワゴン

実験室・研究室という空間では効率的な実験・研究を行うために、備品や機器の搬送作業や作業空間の利用にもさまざまな工夫が必要です。当社のワゴンは空間利用の効率化をサポートします。

洗浄器・乾燥器

ピペットや試験管は、ガラス器具の中でも頻繁に使用するものであり、また洗浄や乾燥に手間がかかるものです。当社では、これらのガラス器具を効率的に洗浄・乾燥する装置を開発し、実験・研究活動をサポートします。



乾燥機付器具保管庫 DGK-501C



ピペット乾燥器 PD-700



試験管洗浄器 TW-20

GK-500C

GKシリーズ

器具保管庫

密閉度の高いマグネットパッキン扉でガラス器具を清潔に保管できるストッカーです。
網棚、バスケット、トレーなど保管物に合わせてお好みの棚を設置できます。

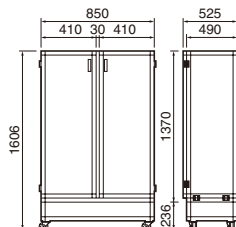

仕様

有効内寸：W810×D470×H1330mm
 扉：マグネットパッキン式
 窓・側・天・背面：アクリル透明
 底面：アクリル白
 棚間隔：任意
 本体枠材質：アルミニウム アルマイト処理
 水受バスケット：2枚
 架台材質：アルミフレーム アルミ複合板 シルバー
 キャスタ：ナイロン φ65 ストッパー付
 本体重量：45kg
 アクセサリー：ご希望の棚をP.20よりお選びください

コード	型番	外形寸法	価格
05-01001	GK-500C	W850×D525×H1606mm	¥178,000



GK-500C

※バスケット、網棚は本体に含まれません。

GK-220C

GKシリーズ

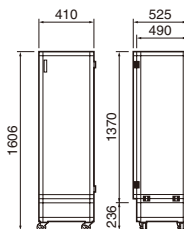

仕様

有効内寸：W370×D470×H1330mm
 扉：マグネットパッキン式
 窓・側・天・背面：アクリル透明
 底面：アクリル白
 棚間隔：任意
 本体枠材質：アルミニウム アルマイト処理
 水受バスケット：1枚
 架台材質：アルミフレーム アルミ複合板 シルバー
 キャスタ：ナイロン φ65 ストッパー付
 本体重量：28kg
 アクセサリー：ご希望の棚をP.20よりお選びください

コード	型番	外形寸法	価格
05-01002	GK-220C	W410×D525×H1606mm	¥136,000



GK-220C

※バスケット、網棚は本体に含まれません。

DGK-501C

DGKシリーズ

旧型番：DGK-500C

乾燥機付器具保管庫

密密度の高いマグネットパッキン扉でガラス器具を清潔に保管できるストッカーです。天面に搭載した温風ファンでガラス器具の乾燥を早めます。網棚、バスケット、トレーなど保管物に合わせて好みの棚を設置できます。

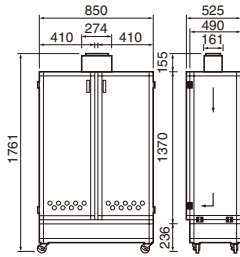

仕様

有効内寸	寸：W810×D470×H1330mm
扉	：マグネットパッキン式
窓・側・背	面：アクリル 透明
天	面：アルミ複合板
底	面：アクリル 白
棚	間：任意
本体枠材	質：アルミニウム アルマイト処理
水受	ト：2枚
架台	材：アルミフレーム アルミ複合板 シルバー
キャスタ	ー：ナイロン φ65 ストッパー付
ヒーター	ー：520W
温風	風：最長6時間連続送風
温度	度：温風吹出口にて60℃ ±5℃ 室温25℃時
保護	置：サーモスタット ヒーター・モーター用温度ヒューズ(119℃)
電気	容：AC100V 6A 以上
本体	重：48kg
アクセサリ	ー：ご希望の棚をP.20よりお選びください

コード	型番	外形寸法	価格
05-02001	DGK-501C	W850×D525×H1761mm	¥242,000

※濡れた器具の乾燥機ではありませんのでご注意ください。



DGK-501C (旧型番：DGK-500C)

※バスケット、網棚は本体に含まれません。

オプション
運賃別途

理化学研究機器

Laboratory equipments

DGK-221C

DGKシリーズ

旧型番：DGK-220C

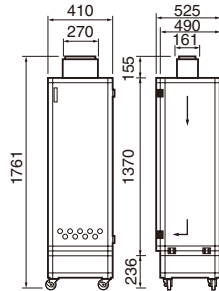

仕様

有効内寸	寸：W370×D470×H1330mm
扉	：マグネットパッキン式
窓・側・背	面：アクリル 透明
天	面：アルミ複合板
底	面：アクリル 白
棚	間：任意
本体枠材	質：アルミニウム アルマイト処理
水受	ト：1枚
架台	材：アルミフレーム アルミ複合板 シルバー
キャスタ	ー：ナイロン φ65 ストッパー付
ヒーター	ー：520W
温風	風：最長6時間連続送風
温度	度：温風吹出口にて60℃ ±5℃ 室温25℃時
保護	置：サーモスタット ヒーター・モーター用温度ヒューズ(119℃)
電気	容：AC100V 6A 以上
本体	重：31kg
アクセサリ	ー：ご希望の棚をP.20よりお選びください

コード	型番	外形寸法	価格
05-02002	DGK-221C	W410×D525×H1761mm	¥200,000

※濡れた器具の乾燥機ではありませんのでご注意ください。



DGK-221C (旧型番：DGK-220C)

※バスケット、網棚は本体に含まれません。

オプション
運賃別途

CGK-500C

CGKシリーズ

クリーンドライボックス

密封度の高いマグネットパッキン扉でガラス器具を清潔に保管できるストッカーです。天面に搭載したクリーンモジュールユニットで庫内をクリーン化できます。網棚、バスケット、トレーなど保管物に合わせてお好みの棚を設置できます。

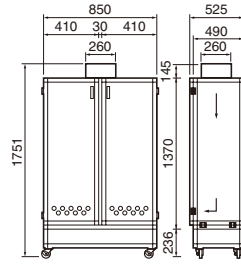

仕様

フィルタ	ー	HEPAクリーンモジュールユニット1台 プレフィルター1個
集塵効	率	99.97%以上 (0.3 μm)
風量	有	1.0 m ³ /min
有効内	寸	W810×D470×H1330mm
扉		マグネットパッキン式
窓・側・背	面	面: アクリル 透明
天	面	面: アクリル 透明
底	面	面: アクリル 白
本体	枠材	質: アルミニウム アルマイト処理
棚	間	隔: 任意
水	受	バ ッ ト: 2枚
架	台	材 質: アルミフレーム アルミ複合板 シルバー
キ	ャ	ス タ ー: ナイロン φ65 ストッパー付
電	気	容 量: AC100V 1A
本	体	重 量: 49kg
ア	ク	セ サ リ ー: ご希望の棚をP.20よりお選びください

※フィルターは変更になる場合があります。

コード	型番	外形寸法	価格
05-03001	CGK-500C	W850×D525×H1751mm	¥237,000

オプション
運賃別途



CGK-500C

※バスケット、網棚は本体に含まれません。

CGK-220C

CGKシリーズ

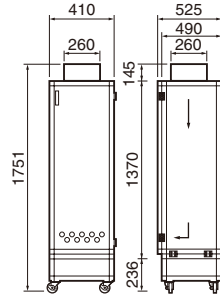

仕様

フィルタ	ー	HEPAクリーンモジュールユニット1台 プレフィルター1個
集塵効	率	99.97%以上 (0.3 μm)
風量	有	1.0 m ³ /min
有効内	寸	W370×D470×H1330mm
扉		マグネットパッキン式
窓・側・背	面	面: アクリル 透明
天	面	面: アクリル 透明
底	面	面: アクリル 白
本体	枠材	質: アルミニウム アルマイト処理
棚	間	隔: 任意
水	受	バ ッ ト: 1枚
架	台	材 質: アルミフレーム アルミ複合板 シルバー
キ	ャ	ス タ ー: ナイロン φ65 ストッパー付
電	気	容 量: AC100V 1A
本	体	重 量: 32kg
ア	ク	セ サ リ ー: ご希望の棚をP.20よりお選びください

※フィルターは変更になる場合があります。

コード	型番	外形寸法	価格
05-03002	CGK-220C	W410×D525×H1751mm	¥195,000

オプション
運賃別途



CGK-220C

※バスケット、網棚は本体に含まれません。



GK-500C

使用環境や用途に合わせて網棚、バスケット、トレー、水受バットの4種類より好みの棚をお選びいただけます。
また、棚板レールを任意の位置に設置できますので、棚板の枚数、間隔も自由に変更できます。

網棚 スライドレール付

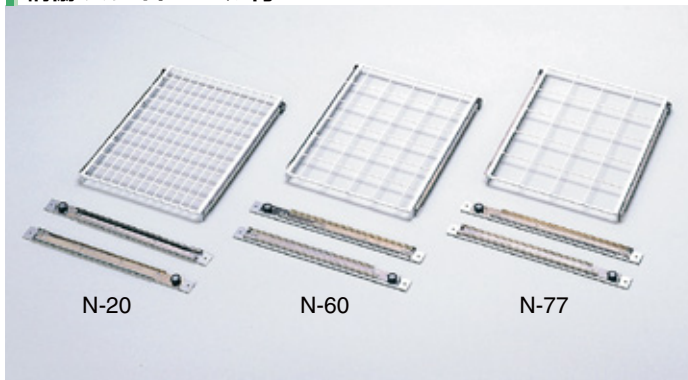

コード	型番	仕様	価格
05-04001	N-20	20×37mm 130マス	¥18,500
05-04002	N-34	34×56mm 56マス	¥14,500
05-04003	N-60	60×63mm 24マス	¥14,000
05-04004	N-77	77×77mm 20マス	¥13,500

材質: スチールPEコーティング
メスシリンダーの場合の適合網棚
N-20 25ml N-34 100ml N-60 500ml N-77 1000ml

バスケット レール付

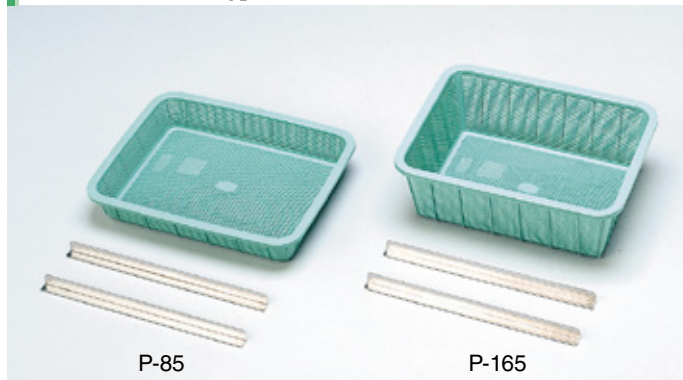

コード	型番	外形寸法	価格
05-04005	P-165	W360×D480×H165mm	¥6,300
05-04006	P-85	W365×D485×H85mm	¥5,800

材質: PP

トレー レール付



コード	型番	外形寸法	価格
05-04007	S-60	W314×D435×H60mm	¥11,600

材質: SUS304

水受バット レール付



コード	型番	外形寸法	価格
05-04008	P-70	W325×D445×H70mm	¥4,500

材質: PP

KC-750

塩ビ保管庫シリーズ

塩ビ器具保管庫

オール塩ビ製のため耐薬品性があり、錆や腐食に強い器具保管庫です。
棚板は網棚になっておりメスシリンダー、フラスコ、ビーカー等のガラス器具を清潔に保管できます。

特注
可能
運賃
別途



KC-750

仕様

扉	: ボールキャッチによる密閉方式
本体材質	: 塩ビ アイボリー
窓材質	: 塩ビ 透明
網棚材質	: ロッドに塩ビライニング 白 4枚
	上段 97×101mm 18マス
	2段目 77× 78mm 32マス
	3段目 64× 62mm 54マス
	下段 38× 21mm 240マス
網棚間隔	: 305mm 固定
本体重量	: 45kg

コード	型番	外形寸法	価格
05-11001	KC-750	W780×D435×H1800mm	お問い合わせください

理化学研究所

Laboratory equipments

SI-750

塩ビ保管庫シリーズ

塩ビ薬品保管庫

オール塩ビ製のため耐薬品性があり、錆や腐食に強い器具保管庫です。棚には落下防止バーが付いており、安全性にも配慮しています。庫内は換気ができるように設計されており、排気ファンも搭載しています。

特注
可能
運賃
別途



SI-750

仕様

扉	: シロッコファン (テフロンコーティング)
	: ボールキャッチによる密閉方式
本体材質	: 耐薬品性塩ビ アイボリー
窓材質	: 耐薬品性塩ビ 透明
棚板材質	: 塩ビ アイボリー 4枚
棚板間隔	: 305 mm 固定
排気口	: 外形φ89 (VP-75用)
電気容量	: AC100V 0.6A
本体重量	: 58 kg
ファン能力	: 最大風量 2.3/2.6 m ³ /min (50/60Hz) 消費電力 45/55W 最大静圧 206/284Pa

※強酸、強アルカリ薬品を保管する場合は、別途ご相談ください。

コード	型番	外形寸法	価格
05-11002	SI-750	W780×D435×H2190mm	お問い合わせください

DRY-600

600シリーズ

ドライシェルフ

洗浄後のガラス器具を乾燥・保管する網棚タイプのシェルフです。DRY-600は天面に搭載した温風ファンでガラス器具の乾燥を早めます。

旧型番：DRY-580-1

仕様

シ	エ	ル	フ	W915xD460xH1500 mm (アジャスター使用時) W915xD460xH1555 mm (キャスター使用時) スチール クロムメッキ	
カ	ー	テ	ン	軟質塩ビシート	
棚	板	間	隔	約25 mmピッチ	
水	受	け	ト	レ	塩ビアイボリー
ヒ	ー	タ	ー	520W	
温	風	温	度	最長6時間連続送風 度：温風吹出口にて 60°C±5°C 室温 25°C時	
保	護	装	置	サーモスタットヒーター・モーター用温度ヒューズ(119°C)	
電	気	容	量	AC100V 6A 以上	
本	体	重	量	24kg	
付	属	品		バスケット(深型、浅型)各2個 キャスター4個	

コード	型番	外形寸法		価格
		アジャスター使用時	キャスター使用時	
05-15011	DRY-600	W990xD550xH1655mm	W990xD550xH1710mm	¥172,000

※濡れた器具の乾燥機ではありませんのでご注意ください。



DRY-600 (旧型番：DRY-580-1)

組立式
オプション
運賃別途

DS-600

600シリーズ

仕様

シ	エ	ル	フ	W915xD460xH1500 mm (アジャスター使用時) W915xD460xH1555 mm (キャスター使用時) スチール クロムメッキ	
カ	ー	テ	ン	軟質塩ビシート	
棚	板	間	隔	約25 mmピッチ	
水	受	け	ト	レ	塩ビアイボリー
本	体	重	量	22kg	
付	属	品		バスケット(深型、浅型)各2個 キャスター4個	

コード	型番	外形寸法		価格
		アジャスター使用時	キャスター使用時	
05-15012	DS-600	W990xD550xH1500mm	W990xD550xH1555mm	¥97,000



DS-600

組立式
オプション
運賃別途

アクセサリ

600 シリーズ

バスケット

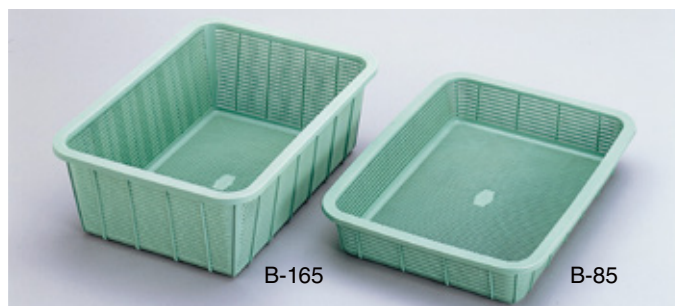

コード	品名	型番	外形寸法	価格
05-15002	バスケット 深型	B-165	W360xD480xH165mm	¥2,800
05-15003	バスケット 浅型	B-85	W365xD485xH85mm	¥2,200

材質：PP

ステンレスワゴン CS-1A・1B・1C

カタログあり オプション 運賃別途

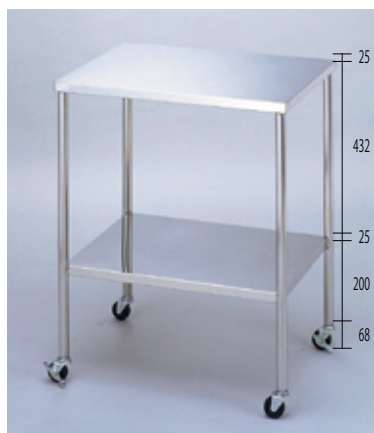

仕様

本体材質：SUS304
棚板荷重：20kg 等分布
全体耐荷重：40kg
キャスター：ゴム φ50
対角ストッパー付
本体重量：5kg (CS-1A)
10kg (CS-1B)
13kg (CS-1C)

コード	型番	外形寸法	価格
03-81113	CS-1A	W450×D300×H750mm	お問い合わせください
03-81114	CS-1B	W600×D450×H750mm	
03-81115	CS-1C	W750×D450×H750mm	

ステンレスワゴン CS-2A・2B・2C

カタログあり オプション 運賃別途



仕様

本体材質：SUS304
棚板荷重：20kg 等分布
全体耐荷重：40kg
キャスター：ゴム φ50
対角ストッパー付
本体重量：5kg (CS-2A)
10kg (CS-2B)
13kg (CS-2C)

コード	型番	外形寸法	価格
03-81116	CS-2A	W450×D300×H750mm	お問い合わせください
03-81117	CS-2B	W600×D450×H750mm	
03-81118	CS-2C	W750×D450×H750mm	

ステンレスワゴン CS-3A・3B・3C

カタログあり オプション 運賃別途



仕様

本体材質：SUS304
棚板荷重：20kg 等分布
全体耐荷重：40kg
キャスター：ゴム φ50
対角ストッパー付
本体重量：6kg (CS-3A)
12kg (CS-3B)
15kg (CS-3C)

コード	型番	外形寸法	価格
03-81119	CS-3A	W450×D300×H750mm	お問い合わせください
03-81120	CS-3B	W600×D450×H750mm	
03-81121	CS-3C	W750×D450×H750mm	

ステンレスワゴン CS-6A・6B

カタログあり オプション 運賃別途



仕様

本体材質：SUS304
棚板荷重：20kg 等分布
全体耐荷重：40kg
キャスター：ゴム φ100
対角ストッパー付
本体重量：20kg (CS-6A)
24kg (CS-6B)

コード	型番	外形寸法	価格
03-81125	CS-6A	W600×D450×H800mm	お問い合わせください
03-81126	CS-6B	W750×D450×H800mm	

ステンレパンチングワゴン SPW-4・4L

カタログあり オプション 運賃別途



仕様

本体材質：SUS304
棚板：SUS304
φ5×8P 千鳥パンチング
棚板荷重：15kg 等分布
全体耐荷重：30kg
キャスター：ナイロンウレタンφ75
対角ストッパー付き

SPW-4

コード	型番	外形寸法	価格
03-81135	SPW-4	W600×D450×H800mm	お問い合わせください
03-81136	SPW-4L	W750×D450×H800mm	

ステンレパンチングワゴン SPW-5・5L

カタログあり オプション 運賃別途



仕様

本体材質：SUS304
棚板：SUS304
φ5×8P 千鳥パンチング
棚板荷重：15kg 等分布
全体耐荷重：30kg
キャスター：ナイロンウレタンφ75
対角ストッパー付き

SPW-5

コード	型番	外形寸法	価格
03-81143	SPW-5	W600×D450×H800mm	お問い合わせください
03-81144	SPW-5L	W750×D450×H800mm	

オプションでキャスターは、導電ゴム、帯電防止、防振キャスターに変更可能です。お問い合わせください。

ACCI

オートクレーブ対応シリーズ

オートクレーブカート

オートクレーブ滅菌が可能な耐熱仕様のカートです（150℃まで対応）。
オートクレーブの大きさに合わせたサイズ変更が可能です。

■ALLステンレス（SUS304）仕様

コード	型番	外形寸法	価格
03-67101	ACCI-A4607	W760xD460xH1560mm	¥352,500
03-67102	ACCI-A4609	W910xD460xH1560mm	¥366,800
03-67103	ACCI-A4612	W1220xD460xH1560mm	¥414,200
03-67104	ACCI-A6107	W760xD610xH1560mm	¥372,800
03-67105	ACCI-A6109	W910xD610xH1560mm	¥393,800
03-67106	ACCI-A6112	W1220xD610xH1560mm	¥451,500

ステンレスドローリ仕様 フェノール車φ125(4個ストッパー付)

ステンレスバスケットAタイプ



運賃別途

■ステンレス（SUS304）仕様

コード	型番	外形寸法	価格
03-67201	SB10-212A	W537xD385xH115mm	¥22,000

積み重ね可能・アミピッチ10mm



バスケット仕様での特注事例

W1G

オートクレーブ対応シリーズ

オートクレーブワゴン

オートクレーブ滅菌が可能な耐熱仕様のワゴンです（150℃まで対応）。
ワイヤータイプの棚板ですので、蒸気の気流を妨げません。

■ALLステンレス（SUS304）仕様

コード	型番	外形寸法	価格
03-68101	W1G-A4606AC	W610xD460xH815mm	¥163,100
03-68102	W1G-A4607AC	W760xD460xH815mm	¥170,300
03-68103	W1G-A4609AC	W910xD460xH815mm	¥177,500
03-68104	W1G-A4610AC	W1070xD460xH815mm	¥185,600
03-68105	W1G-A6106AC	W610xD610xH815mm	¥173,900
03-68106	W1G-A6107AC	W760xD610xH815mm	¥185,300
03-68107	W1G-A6109AC	W910xD610xH815mm	¥197,900
03-68108	W1G-A6110AC	W1070xD610xH815mm	¥211,700

ステンレステーパー・ステンレスダイカスト
MCナイロン車φ100(2個ストッパー付)



H2SFD

オートクレーブ対応シリーズ

オートクレーブ用ステンレス台車

オートクレーブ滅菌が可能な耐熱仕様の台車です。

仕様

本体材質：SUS304
 全体耐荷重：200kg
 キャスタ：MCナイロン車 100φ SUS 金具・耐熱グリス
 耐熱温度：150℃(高温) -40℃(低温)

コード	型番	外形寸法	価格
03-69101	H2SFD-064	W600xD450xH830mm	お問い合わせください
03-69102	H2SFD-074	W750xD450xH830mm	
03-69103	H2SFD-096	W900xD600xH830mm	
03-69104	H2SFD-126	W1200xD600xH830mm	
03-69105	H2SFD-127	W1200xD750xH830mm	



仕様

本体材質：SUS304
 キャスター：φ75ナイロンウレタン 対角ストッパー
 全体耐荷重：40kg
 コンセント：AC100V 3コ口
 LAVO PLAVO サブテーブル無
 LAVO-S PLAVO-S サブテーブル付

コード	型番	天板	外形寸法	価格
02-54111	LAVO	ソリッド	W900×D450×H800	お問い合わせ ください
02-54112	LAVO-S		W1200×D450×H800	
02-54113	PLAVO	パンチング	W900×D450×H800	
02-54114	PLAVO-S		W1200×D450×H800	



ST

ステンレス実験台シリーズ

組立式ステンレス実験台

仕様

本体材質：天板 SUS304 脚 SUS304 アジャスター SUS304 M12 調整高さ +6
 全体耐荷重：300kg

コード	型番	外形寸法	価格	コード	型番	外形寸法	価格
03-90101	ST-096	W900×D600×H740mm	お問い合わせ ください	03-90107	ST-186	W1800×D600×H740mm	お問い合わせ ください
03-90102	ST-097	W900×D750×H740mm		03-90108	ST-187	W1800×D750×H740mm	
03-90103	ST-126	W1200×D600×H740mm		03-90109	ST-189	W1800×D900×H740mm	
03-90104	ST-127	W1200×D750×H740mm		03-90110	ST-206	W2000×D600×H740mm	
03-90105	ST-156	W1500×D600×H740mm		03-90111	ST-207	W2000×D750×H740mm	
03-90106	ST-157	W1500×D750×H740mm		03-90112	ST-209	W2000×D900×H740mm	



PTG

ステンレス実験台シリーズ

ステンレス実験台

仕様

本体材質：SUS304

コード	型番	外形寸法	価格	コード	型番	外形寸法	価格
05-64271	PTGA-450	W450×D450×H800mm	¥47,000	05-64277	PTGB-750	W750×D600×H800mm	¥69,000
05-64272	PTGA-600	W600×D450×H800mm	¥51,000	05-64278	PTGB-900	W900×D600×H800mm	¥73,000
05-64273	PTGA-750	W750×D450×H800mm	¥60,000	05-64279	PTGB-1200	W1200×D600×H800mm	¥87,000
05-64274	PTGA-900	W900×D450×H800mm	¥66,000	05-64280	PTGB-1500	W1500×D600×H800mm	¥106,000
05-64275	PTGA-1200	W1200×D450×H800mm	¥75,000	05-64281	PTGB-1800	W1800×D600×H800mm	¥124,000
05-64276	PTGB-600	W600×D600×H800mm	¥56,000	05-64282	PTGC-1500	W1500×D750×H800mm	¥127,000
				05-64283	PTGC-1800	W1800×D750×H800mm	¥142,000



PTD

ステンレス実験台シリーズ

ステンレス引出し付実験台

仕様

本体材質：SUS304

コード	型番	外形寸法	引出数	価格
05-64284	PTD-9045	W900×D450×H800mm	2	¥111,000
05-64285	PTD-1245	W1200×D450×H800mm	3	¥129,000
05-64286	PTD-9060	W900×D600×H800mm	2	¥138,000
05-64287	PTD-1260	W1200×D600×H800mm	3	¥162,000
05-64288	PTD-1560	W1500×D600×H800mm	3	¥198,000
05-64289	PTD-1860	W1800×D600×H800mm	4	¥235,000
05-64290	PTD-1575	W1500×D750×H800mm	3	¥215,000
05-64291	PTD-1875	W1800×D750×H800mm	4	¥257,000



PVC

流し台シリーズ

塩ビ流し台

塩ビ製のため耐酸・耐アルカリ性に優れ、錆や腐食の心配がありません。

仕様			
流し台	材質	台：塩ビアイボリー フ：塩ビアイボリー 深：160mm 質：SUS430 アングル SUS430 スノコ棚	
コード	型番	外形寸法	価格
05-14001	PVC-600	W610×D410×H900mm	¥177,000
05-14002	PVC-900	W910×D410×H900mm	¥240,000



※SUS304での製作も承ります。

PHS/PHW

流し台シリーズ

ステンレス1槽流し台

仕様					
本体材質：SUS304					
コード	型番	外形寸法	排水	深さ	価格
05-64223	PHSA-600	W600×D450×H800mm	116φ	230	¥97,000
05-64224	PHSA-750	W750×D450×H800mm	116φ	230	¥98,000
05-64225	PHSA-900	W900×D450×H800mm	116φ	230	¥109,000
05-64226	PHSA-1000	W1000×D450×H800mm	116φ	230	¥120,000
05-64227	PHSB-600	W600×D600×H800mm	187φ	230	¥102,000
05-64228	PHSB-750	W750×D600×H800mm	187φ	230	¥118,000
05-64229	PHSB-900	W900×D600×H800mm	187φ	230	¥131,000
05-64230	PHSB-1200	W1200×D600×H800mm	187φ	230	¥146,000
05-64231	PHSB-1500	W1500×D600×H800mm	187φ	230	¥164,000
05-64232	PHSC-1200	W1200×D750×H800mm	187φ	230	¥160,000
05-64233	PHSC-1500	W1500×D750×H800mm	187φ	230	¥182,000

※バックガードは一律60×150mmとなります。
※シンクはオーバーフロー丸形です。

ステンレス2槽流し台

仕様					
本体材質：SUS304					
コード	型番	外形寸法	排水	深さ	価格
05-64242	PHWA-600	W600×D450×H800mm	116φ	230	¥124,000
05-64243	PHWA-750	W750×D450×H800mm	116φ	230	¥131,000
05-64244	PHWA-900	W900×D450×H800mm	116φ	230	¥138,000
05-64245	PHWA-1200	W1200×D450×H800mm	116φ	230	¥147,000
05-64246	PHWB-750	W750×D600×H800mm	187φ	230	¥140,000
05-64247	PHWB-900	W900×D600×H800mm	187φ	230	¥149,000
05-64248	PHWB-1200	W1200×D600×H800mm	187φ	230	¥158,000
05-64249	PHWB-1500	W1500×D600×H800mm	187φ	230	¥186,000
05-64250	PHWC-1200	W1200×D750×H800mm	187φ	230	¥186,000
05-64251	PHWC-1500	W1500×D750×H800mm	187φ	230	¥204,000

※バックガードは一律60×150mmとなります。
※シンクはオーバーフロー丸形です。



E2B6・E2B8・E2B2

ラボラトリーベンチシステム

スチール実験台

本体の支柱やビームなどの構造体だけでなく、天板の基材や、けんどん板などもスチール製です。地震や火災などの災害にも強く、研究活動のBCP対策にも有効です。スチール部分は粉体塗装を採用しています。表面の耐久性も従来からの耐薬化化粧板と遜色ありません。強い構造、高い不燃性、リサイクルが可能で分別廃棄が容易、多くの特長を備えたエコプラッテは、スチール製実験台の新しいスタンダードです。

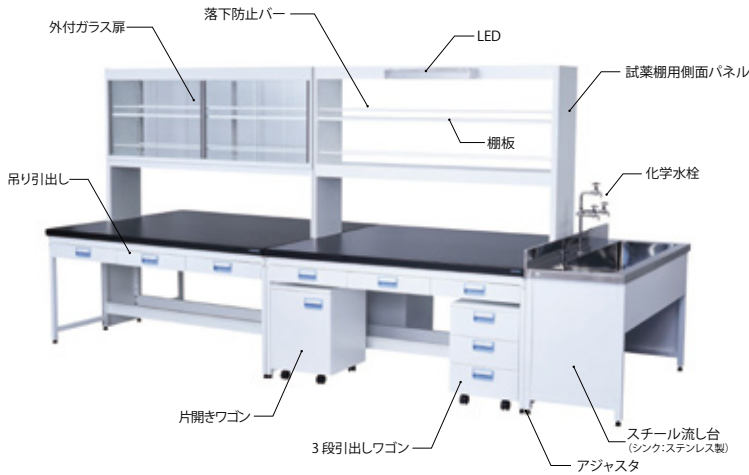

シンプルかつ強い実験台

不要なものを出来るだけ削り取り、機能と安全を凝縮したスチール実験台“エコプラッテ”は、耐荷重試験だけではなく、地震を想定した加振試験も実施。強い地震の加速度でも、しっかりと剛性を保持しシンプルでありながら強い実験台です。

JIS試験



(JIS S1205 家具・テーブル試験方法)

加振試験



吊り引出し&流し台タイプ

中央実験台

仕様

本体：スチール粉体塗装仕上げ
天板：BF天板
シンク：SUS304
水栓：3つ口台付化学水栓×1
※流し台600mmを含む



型番	外形寸法 (mm)			質量 (kg)	引き出し個数
	W※	D	H		
E2B6-A6AX-1	2400	1500	800	206	6
E2B6-A8AX-1	3000			270	
E2B6-AAAX-1	3600			312	8
E2B6-ABAX-1	4200			362	

吊り引出し&ワゴン&試薬棚&流し台タイプ

中央実験台

仕様

本体：スチール粉体塗装仕上げ
天板：BF天板
シンク：SUS304
水栓：3つ口台付化学水栓×1
ワゴン：3段引出しタイプ×2
片開き扉タイプ×2
※流し台600mmを含む



型番	外形寸法 (mm)			質量 (kg)	引き出し個数
	W※	D	H		
E2B8-A6AA-1	2400	1500	800 (1900)	342	6
E2B8-A8AA-1	3000			428	
E2B8-AAAX-1	3600			482	8
E2B8-ABAA-1	4200			543	

吊り引出しタイプ

中央実験台



W1200～1800mmタイプ

仕様

本体：スチール粉体塗装仕上げ
天板：BF天板



W2400～3600mmタイプ

型番	外形寸法 (mm)			質量 (kg)	引き出し個数
	W	D	H		
E2B2-A5AX-1	1500	1500	800	136	4
E2B2-A6AX-1	1800			160	
E2B2-A8AX-1	2400			224	8
E2B2-AAAX-1	3000			266	
E2B2-ABAX-1	3600	316	12		

中央実験台 D1200mm、サイド実験台 D600・900mmタイプもあります。

吊り引出しタイプ

サイド実験台



W900～1800mmタイプ

仕様

本体：スチール粉体塗装仕上げ
天板：BF天板



W2400～3600mmタイプ

型番	外形寸法 (mm)			質量 (kg)	引き出し個数
	W	D	H		
E2B2-B3AX-1	900	750	800	49	2
E2B2-B4AX-1	1200			58	
E2B2-B5AX-1	1500			69	
E2B2-B6AX-1	1800			81	3
E2B2-B8AX-1	2400	113			
E2B2-BAAX-1	3000	134	4		
E2B2-BBAX-1	3600	159		6	

オプションのけんどん板を装備した場合



W1200～1800mmタイプ



W2400～3600mmタイプ

オプションのけんどん板を装備した場合



W1200～1800mmタイプ



W2400～3600mmタイプ

HESD-360

n-ヘキサン抽出物質分離装置

n-ヘキサン抽出物質分離装置

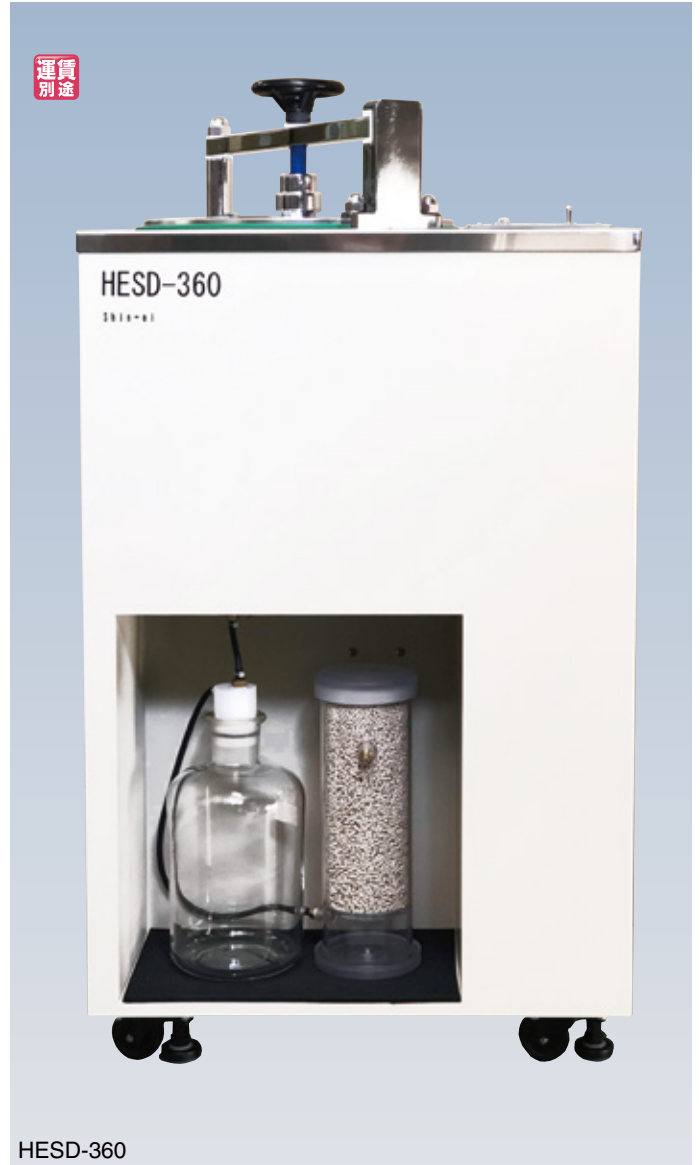

HESD-360

n-ヘキサンの蒸留回収、残留物の乾燥まで自動的に行ないます。
JIS K 0101、JIS K 0102の抽出法に適合した回収フローに対応しています。

概要

n-ヘキサンで抽出されたPCB・油分・パラチオン系農薬などの目的成分を蒸留分離する操作についてシステム化した製品です。工業廃水などの油分、農薬分析および産業廃棄物中の有機塩素化合物の分析などを行う工程に最適です。

特長

シリコンプレートヒーターによる加熱、電子冷却装置による凝縮で効率的にn-ヘキサンを回収します。n-ヘキサンによる周囲の汚染はありません。
n-ヘキサンを蒸留回収後、30分の乾燥処理が終了すると、ランプとブザーで知らせます。

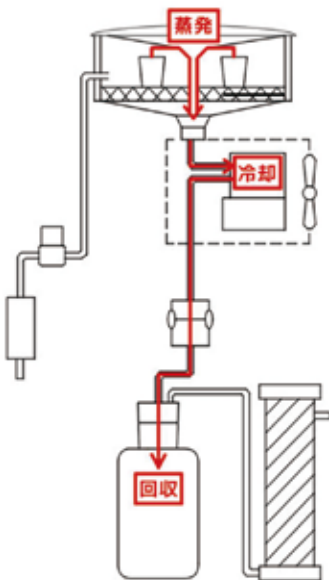

仕様		
性能	ホットプレート温度	80°C±3°C
	回収容器	100mL 3検体～8検体
	蒸発検知	ドロップカウント方式
	乾燥時間	30分
構成	使用周囲温度	5°C～35°C
	ヒーター	シリコンプレートヒーター
	ヒーター容器	250W
	冷却器	電子冷却装置
規格	吸着材	モレキュラーシーブス 500g
	蒸留ベッセル	内径φ300×H80mm
	外形寸法	W510×D500×H970mm
	電源	AC100V 50Hz/60Hz 3A
付属品	質量	約40kg
		ひだなしアルミカップ50個
		採集瓶 (2L) 1本 過電流保護ヒューズ (5A) 2個

コード	型番	価格
05-17001	HESD-360	¥1,750,000

PS-180

器具洗浄器・乾燥器シリーズ

サイフォン式ピペット洗浄器

サイフォンの原理を利用して水道水だけでピペットを洗浄します。
オール塩ビ製で耐薬品性に優れています。



洗浄器

洗浄かご

洗浄槽

仕様			
寸法	法：洗浄器	内径φ188×H730 mm	
	洗浄かご	外径φ167×H600mm	
	洗浄槽	内径φ200×H660 mm	
本体材質	質：洗浄器	塩ビ 透明	
	洗浄かご	塩ビ 透明	
	洗浄槽	硬質塩ビ グレー	
コード	型番	名称	価格
05-07004	PS-180	サイフォン式ピペット洗浄器セット	¥55,000

※洗浄器・洗浄かご・洗浄槽の単品販売は終了しました。
洗浄槽は蓋のデザインが変更になります。ご了承ください。

PD-700

器具洗浄器・乾燥器シリーズ

ピペット乾燥器

ピペットを温風（自然対流式）で乾燥します。
かごに入れたまま乾燥できます。

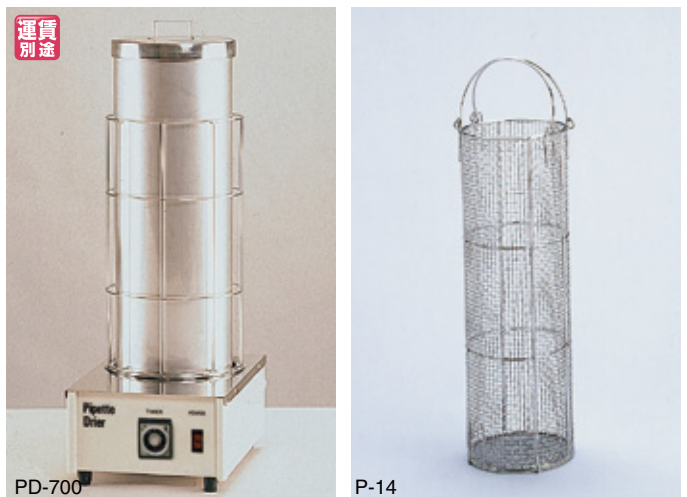

PD-700

P-14

仕様			
筒材	質	SUS304	
乾燥温度	度	90℃ ガラス用（樹脂用の場合はお問い合わせください）	
乾燥時間	間	10時間タイマー	
排水	口	SUS304 φ13	
保護装置	置	異常昇温防止機構付	
電気容量	量	AC100V 3A	
付属	品	ピペット収容かご（P-14）1個付 SUS304 φ140×H450mm	

ピペット乾燥器

コード	型番	外形寸法	価格
05-08003	PD-700	W250×D350×H700mm	¥175,000

ピペット収容かご

コード	型番	外形寸法	価格
05-08002	P-14	φ140×H450mm	¥12,000

TW-20

器具洗浄器・乾燥器シリーズ

試験管洗浄器

水道圧により上下シャワーノズルが回転して試験管を洗浄します。
水洗い、水すすぎ工程にご使用ください。

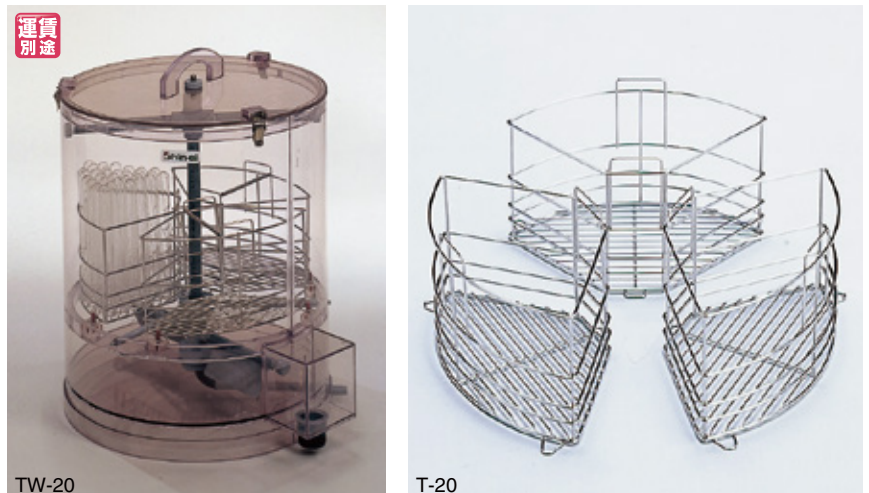

TW-20

T-20

仕様	
本体材質	塩ビ 透明
試験管収容かご	SUS304 3個付
試験管収容本数	φ16×約150本
給水口	φ13
排水口	φ32
給水ホース	φ12×φ18 ブレードホース 1.5m

試験管洗浄器

コード	型番	外形寸法	価格/1個
05-09001	TW-20	φ400×H450mm	¥96,000

試験管収容かご

コード	型番	形状	価格/1個
05-09002	T-20	三角形W246×D143×H143mm	¥11,500

コイルスプリング1個付

コンベア

長年の経験と蓄積された技術を基に独自のアルミフレームを使用し、正確で美しい仕上りのコンベアです。プリント基板への電子部品の装填・組み込みを効率化できます。本体はロックダウン方式で組み立て・解体が簡単で、軽量なためレイアウト変更も容易に行えます。基盤を直結ベルトで搬送するキャリアレス方式により、振動が少なく安定した搬送を可能にしました。使用目的に合わせて設計製作・設置することもできます。

SMC

マウントコンベアシリーズ

マウントコンベア

コンベア部は調整セッティング済みでキット化され、搭載するだけで設置可能です。レール部の強化によってねじれ・たわみを完全防止し、更にグレードアップしました。

ベルト

ベルトは帯電防止・耐摩耗性のものを使用し、電子部品の損傷を防ぎます。

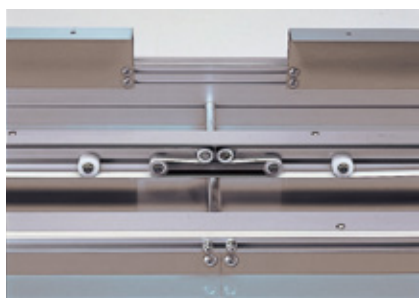

速度コントローラー

速度コントローラー付きで、作業に合わせた搬送速度の調整が可能です。



基盤接地面

搬送ベルトの基盤接地面は両端から2.5mm ずつです。

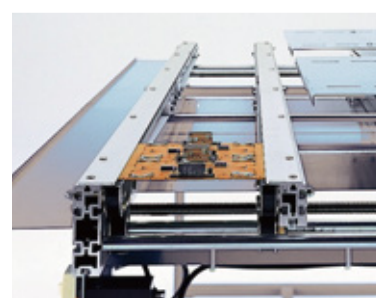

仕様

プリント基板調節範囲 : 50~350 mm
 コンベア速度調節範囲 : 3~42 mm / s
 基板面高さ : 680~750 mm
 電気容量 : AC100V 2A
 照明 : LED 照明 × 1 灯 2 台
 本体重量 : 150kg

コード	型番	外形寸法	価格
10-01001	SMC-3000	W3000xD650xH1830mm	お問い合わせください

仕様

プリント基板調節範囲 : 50~350 mm
 コンベア速度調節範囲 : 3~42 mm / s
 基板面高さ : 680~750 mm
 電気容量 : AC100V 2A
 照明 : LED 照明 × 1 灯 1 台
 本体重量 : 130kg

コード	型番	外形寸法	価格
10-01002	SMC-2000	W2000xD650xH1830mm	お問い合わせください

チェーンコンベア・修正コンベア

組立作業台にコンベアを組み込むことで作業効率が向上します。フレームは高精度の押し出し軽量アルミフレームを採用しています。レール部を強化し、ねじれ・たわみを防止することで安定した搬送が可能です。

チェーンコンベア CD

仕様

チェーン材質：スチール
 照明：LED照明×1灯 (CD-3000：LED照明×2灯)
 プリント基板調節範囲：50~350mm
 コンベア速度調節範囲：3~42mm/s
 基板面高さ：680~750mm
 電気容量：AC100V 2A

コード	型番	外形寸法 (mm)	価格
10-04001	CD-3000	W3000×D780×H1830	お問い合わせください
10-04002	CD-2000	W2000×D780×H1830	
10-04003	CD-1000	W1000×D780×H1830	



CD-2000

修正コンベア SC

仕様

天板材質：帯電防止マット貼り
 照明：LED照明×1灯 2台
 ベルト面高さ：680~750mm
 電気容量：AC100V 2A

コード	型番	外形寸法 (mm)	価格
10-03001	SC-3000	W3000×D300×H1830	お問い合わせください



特注製作事例

中継ベルトコンベア



中継チェーンコンベア



チェーンマウントコンベア



中継コンベア・出口コンベア

中継コンベアや出口コンベアを活用することで、作業工程・レイアウト変更にも柔軟に対応したコンベアシステムが構築できます。

中継コンベア JC

プリント基板待機用コンベアです。

仕様

ベルトタイプ：H平ベルト M丸ベルト Cチェーン
 プリント基板調節範囲：50~350mm
 コンベア速度調節範囲：3~42mm/s
 基板面高さ：680~750mm
 電気容量：AC100V 1A

コード	型番	外形寸法 (mm)	価格
10-02001	JC-1000H	W1000×D650×H750	お問い合わせください
10-02002	JC-1000M		
10-02003	JC-1000C		

※ W1000~500での製作を承ります



JC-1000H

出口コンベア SDC

SDC-1000: 冷却ファン付きの出口コンベアです。

SDC-800: への字型の出口コンベアです。

ともに高さ調整やレイアウト変更にも柔軟に対応できます。

コード	10-07001	10-08001
型番	SDC-1000	SDC-800
外形寸法 (mm)	W1560×D522×H1375	W1000×D476×H1050
ベルト幅	15mm	400mm
コンベア速度調節範囲	0.2~6.0mm/s	3.2~48.7mm/s
ベルト面高さ	入口：1375mm 出口：1015mm	入口：1015~1050mm 出口：800mm
角度調節範囲	17°	0~5°
電気容量	AC100V 10A	AC100V 1A

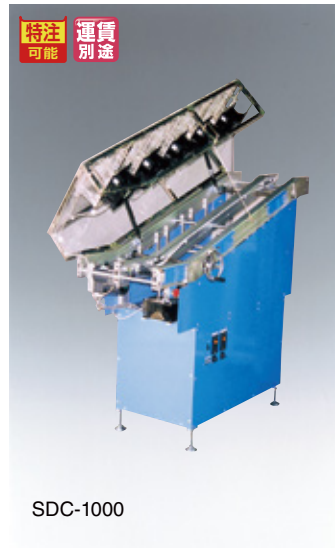

SDC-1000



SDC-800

フリーフローシステム

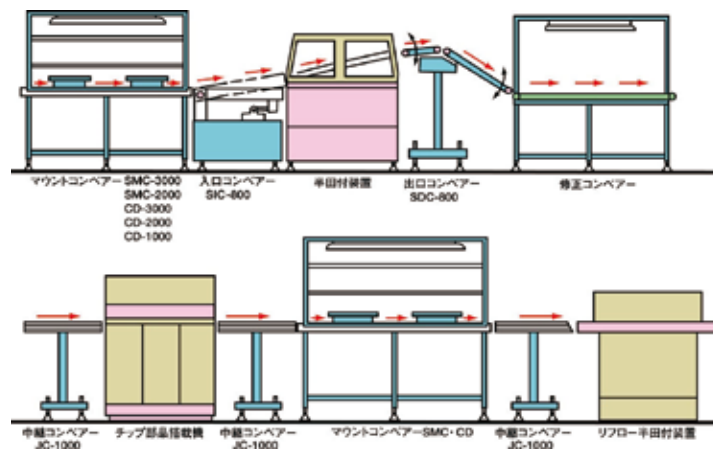

特注製作事例

からくり搬送コンベア



マウントコンベア



ボール台



ローラーコンベア



搬送ワゴン



除電集塵式コンベア



簡易乾燥機



油汚れ用洗剤 / 除錆・防錆剤

CLASS ONE
人と環境にやさしいクラスワンシリーズ



油汚れ用洗剤

油汚れを浮かせて流すだけの従来の洗剤ではなく、油分そのものを微細化する次世代の洗剤です。

- point 1 油を微細化する**
微細化された油分は再結合しにくくなり、さらに微生物によって分解されやすくなるため、二次汚染を防止します。
- point 2 人にも環境にもやさしい成分**
手荒れや生物への悪影響の要因とされる合成の界面活性剤ではなく、天然由来の界面活性剤を主原料にしています。
- point 3 多用途に使える**
あらゆる場所、どのような材質でも安心して使用することができ、さまざまな汚れに抜群の洗浄力を発揮します。

一般的な洗剤の油分離とクラスワンの微細化の仕組み比較

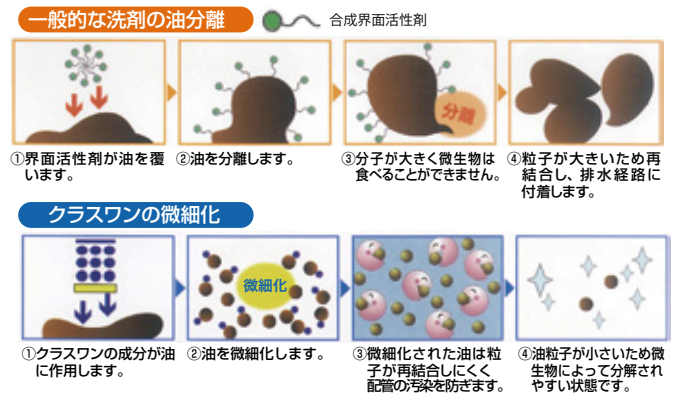

理化学研究機器

Laboratory equipments

工場床テスト / クラスワン103K

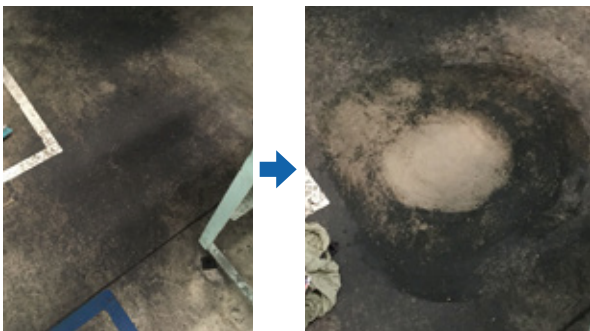

床に長年固着したつこい油汚れ 散布後、拭き取るだけで清掃可能

船舶グリス洗浄テスト / クラスワン5000ss



除去するのに強酸性の溶剤が必要といわれる船舶グリス汚れにクラスワン5000ssを吹付けた部分はきれいになりました。

型式承認・試験成績 / クラスワンSea

国土交通省 型式承認書
国土交通省の定める試験に合格し、型式承認を取得した油汚れ用洗剤です。

海上保安庁 試験成績書
海上保安試験研究センターによる試験で油処理剤性能基準を満たしていることが証明されています。

除錆・防錆剤

“サビ取り”から“防サビ”まで一液で処理できる除錆・防錆剤です。

- サビ取り 防サビ
- 酸化皮膜 黒皮除去
- 下地処理

etc...

鉄板除錆テスト / クラスワンRS-505

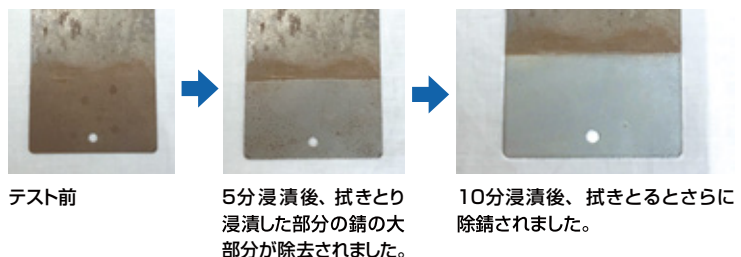

103K

クラスワンシリーズ

油汚れ用洗剤 クラスワン103K

中性・スタンダードタイプ

ヤシ油界面活性剤を主成分とした人や環境にやさしい中性の油汚れ用洗剤です。スピーディーに油を微細化します。

特長

- 遠赤外線放射セラミックにより処理したセラミック水を使用しているため、界面活性剤の浸透力がさらに向上し、油分が微細化します。微細化した油分は再結合しにくく、微生物に分解されやすくなります。
- 発火性・爆発性がなく、不燃性で安全に使用できます。

用途

工場・店舗・機械部品・金型・車輛や船舶など、あらゆる分野の油分や汚れの洗浄に使用できます。

使用方法

汚れの程度に合わせて原液～10倍に希釈し、浸漬またはスプレー・ポンプ容器に移し替え、吹付け・塗布して使用します。使用後は水でよく洗い流すか、拭き取ります。

仕様

主 成 分：界面活性剤 0.2% (ヤシ油脂肪酸、非イオン系界面活性剤)、セラミック水

コード	型番	内容量	入数	液性	価格
23-01001	103K-T	4L	1	中性	¥6,000
23-01004	103K-4T		4		¥23,000
23-01005	103K-B	18L	1		¥25,000



理化分析機器

Laboratory equipments

5000ss

クラスワンシリーズ

油汚れ用洗剤 クラスワン5000ss

弱アルカリ性・多用途タイプ

ヤシ油界面活性剤を主成分とした人や環境にやさしい弱アルカリ性の油汚れ用洗剤です。スピーディーに油を微細化します。

特長

- 遠赤外線放射セラミックにより処理したセラミック水を使用しているため、界面活性剤の浸透力が向上し、油分を微細化します。微細化した油分は再結合しにくく、微生物に分解されやすくなります。
- 発火性・爆発性がなく、不燃性で安全に使用できます。

用途

工場・機械部品・金型・車輛や船舶など、あらゆる分野の油分や汚れ、カーボン系汚れの洗浄など、多用途に使用できます。

使用方法

汚れの程度に合わせて原液～10倍に希釈し、浸漬またはスプレー・ポンプ容器に移し替え、吹付け・塗布して使用します。使用後は水でよく洗い流すか、拭き取ります。

仕様

主 成 分：界面活性剤 0.2% (ヤシ油脂肪酸、非イオン系界面活性剤)、セラミック水、pH調整剤

コード	型番	内容量	入数	液性	価格
23-02001	5000SS-T	4L	1	弱アルカリ性	¥7,200
23-02004	5000SS-4T		4		¥27,500
23-02005	5000SS-B	18L	1		¥30,000



国内で唯一、国土交通省より海上への直接投与の承認を得ている油汚れ用洗剤です（型式承認番号 第P-642号）。中性で人や環境にやさしい油汚れ用洗剤です。

特長

- 頑固な汚れに優れた浸透力・分解力を発揮することで油分が微細化します。微細化した油分は再結合しにくく、微生物に分解されやすくなります。
- 海上で分散された油は海面から30cm以上沈まないため、生物に影響を与えません。
- 発火性・爆発性がなく安全に使用できます。

用途

海上・河川・土壌への流出油、あらゆる分野の油分や汚れ、カーボン系汚れの洗浄に使用できます。

使用方法

原液での使用を基本としますが、用途に合わせて20～30倍希釈で使用することもできます。（希釈した場合、白く濁りますが、効果に影響はありません。）浸漬またはスプレー・ポンプ容器等に移し替え、吹き付け・塗布をしてご使用ください。使用後は水でよく洗い流してください。クラスワン103Kで素早く拭き取ることもできます。

仕様

主 成 分：非イオン系界面活性剤、ノルマルパラフィン

コード	型番	内容量	入数	液性	価格
23-03001	SEA-T	4L	1	中性 (pH7.0)	¥9,600
23-03004	SEA-4T		4		¥36,500
23-03005	SEA-B	18L	1		¥40,000



RS-505

クラスワンシリーズ

除錆・防錆剤 クラスワンRS-505

リン酸を主成分とした環境にやさしい除錆・防錆剤です。一液で除錆・防錆処理ができます。

特長

- 遠赤外線放射セラミックにより処理したセラミック水を使用しているため、界面活性剤の浸透力が向上し、強い除錆・防錆効果を発揮します。
- 除錆・防錆処理後の塗装やメッキの付着性が向上します。
- 使用後に石灰を添加することで肥料（リン酸カルシウム）として再利用できます。

用途

金属表面の除錆及び防錆、酸化被膜・黒皮除去、塗装及びメッキ前下地処理に使用できます。

使用方法

浸漬の場合

プラスチックもしくはステンレス容器に錆の程度に合わせて原液～5倍に希釈した液を入れ10～30分浸漬し、処理後は乾いた布で拭き取るか、自然乾燥もしくは強制乾燥させます。

吹付け・塗布の場合

除錆・防錆したい部分に布、紙等を被せ、錆の程度に合わせて原液～5倍に希釈した液をスプレーやハケで吹付け・塗布します。こまめに状態を確認して湿潤状態を保ち、処理後は乾いた布で拭き取ります。

仕様

主 成 分：リン酸、フッ素系界面活性剤、セラミック水

コード	型番	内容量	入数	液性	価格
23-04001	RS-505-T	4L	1	酸性 (pH2.0)	¥13,500
23-04004	RS-505-4T		4		¥51,300
23-04005	RS-505-B	18L	1		¥56,200



容器

FS / FP クラスワンシリーズ

油汚れ用洗剤、除錆・防錆剤用の空容器です。本容器に移し替え、吹き付け・塗布してご使用ください。

コード	型番	製品名	容量	入数	価格
23-05001	FS-50	フォームスプレー	500mL	1	¥ 800
23-05002	FS4-50			4	¥3,000
23-05003	FP-38	フォームポンプ	380mL	1	¥ 800
23-05004	FP4-38			4	¥3,000



◎：全くあるいはほとんど影響がない
○：若干の影響はあるが条件により十分使用に耐える
△：なるべく使用しないほうがよい
×：大きく影響があるため、使用に適さない
-：データが無い

Table with columns for material names (薬品名), concentration/temperature (濃度重量%・温度℃), and various resin categories (金属, ゴム, プラスチック) with specific resin types like Polyethylene, Polypropylene, etc.

※耐薬品性一覧表は、あくまでも目安としての参考値です。実際のご使用は試験片などによる実用試験でご確認の上ご使用ください。
※RT：室温
※特にことわりのない限り水溶液の濃度は飽和状態です。

理化学工業株式会社 Laboratory equipments

耐薬品材料一覧表

◎: 全くあるいはほとんど影響がない
○: 若干の影響はあるが条件により十分使用に耐える
△: なるべく使用しないほうがよい
×: 大きく影響があるため、使用に不適さい
-: データが無い

Table with columns for material name, metal, plastic, and resin. Rows list various chemicals like Ethyl acrylate, Acrylonitrile, Acetylaldehyde, etc., with their compatibility symbols.

理化学研究機器 Laboratory equipments

有機溶剤

※耐薬品性一覧表は、あくまでも目安としての参考値です...
※RT: 室温
※特にことわりのない限り水溶液の濃度は飽和状態です。

耐薬品材料一覧表

◎：全くあるいはほとんど影響がない
 ○：若干の影響はあるが条件により十分使用に耐える
 △：なるべく使用しないほうがよい
 ×：大きく影響があるため、使用に適さない
 -：データが無い

区名	金属		ゴム										プラスチック																	
	ステンレス(SUS304)	チタン(Ti)	アルミニウム(Al)	天然ゴム(NR)	ブタジエン系(BR)	スチレン系(SBR)	ブチレン系(IR)	エチレン・プロピレン系(EPDM・EPM)	ニトリレン系(NBR)	アクリレン系(AQM・ANM)	ウレタン系(U)	シリコン系(S)	フッ素系(FKM・FPM)	塩化ビニル樹脂(PVC)	硬質(PVC)	ポリスチレン系(PS)	ABS(ABS)	ポリヒキロン(PE)	ポリプロピレン(PP)	ナイロン(PA)	アクリル樹脂(PMMA)	フッ素樹脂(PFPE)	フッ素樹脂(ETFE)	ポリカーボネート(PC)	メチルメタクリレート(PMP・TPX)	ポリウレタン(PU)	フェノール樹脂(PF)	エポキシ樹脂(EP)		
材料名(記号)																														
薬品名(濃度重量%・温度℃)																														
フェノール	○	○	◎	○	△	△	×	◎	×	×	×	◎	◎	◎	-	×	○	-	×	×	◎	◎	◎	×	-	○	◎	-	×	
ブチルアルコール(ブタノール)	◎	◎	-	◎	◎	◎	◎	◎	○	○	×	◎	◎	◎	-	○	○	-	○	△	◎	◎	◎	○	-	○	◎	◎	○	
ブチルセロソルブ	-	-	-	◎	◎	◎	◎	◎	○	○	-	-	×	×	-	-	-	-	○	×	-	-	-	△	-	-	◎	-	△	
フラン、フルフラン	-	-	-	×	×	×	△	△	×	-	-	-	×	×	-	-	-	-	△	×	○	○	-	-	-	◎	-	-	○	
フルフラール	-	-	-	△	△	△	○	○	×	×	◎	◎	◎	◎	-	-	×	×	△	×	◎	◎	-	×	-	◎	-	-	△	
プロピルアルコール	-	-	-	◎	◎	◎	◎	◎	○	×	△	◎	◎	◎	○	○	○	○	△	×	◎	◎	◎	○	-	◎	-	-	○	
フロロベンゼン	-	-	-	×	×	×	×	×	×	-	-	◎	◎	◎	×	×	×	×	△	-	-	-	◎	◎	×	△	◎	-	×	
フレオン	◎	◎	-	×	×	×	×	×	-	-	×	◎	-	-	-	-	△	-	-	-	-	-	-	-	-	-	-	-	○	
フレオン	◎	◎	-	×	△	△	○	○	-	-	◎	◎	-	-	-	-	-	-	◎	-	-	-	-	-	-	-	-	-	○	
フレオン	◎	◎	-	×	×	×	×	×	×	-	-	◎	-	-	-	-	-	-	-	-	-	-	-	-	-	-	-	-	○	
フレオン	◎	◎	-	◎	◎	◎	◎	-	×	-	×	◎	-	-	-	-	-	-	◎	-	-	-	-	-	-	-	-	-	○	
フレオン	◎	◎	-	△	○	○	×	◎	-	○	×	◎	-	-	-	×	-	-	-	-	-	-	-	-	-	-	-	-	○	
フレオン	◎	◎	-	◎	◎	◎	◎	◎	○	△	◎	◎	-	-	-	△	-	-	-	-	-	-	-	-	-	-	-	-	○	
ヘキサアルデヒド (n・)	-	-	-	×	×	×	×	×	-	×	-	◎	-	×	×	-	×	-	-	-	-	-	-	-	-	-	-	-	-	
ヘキサン	◎	◎	◎	◎	◎	◎	◎	◎	◎	◎	◎	◎	◎	◎	◎	○	△	×	△	◎	◎	◎	◎	△	△	◎	◎	◎	◎	○
ヘキシルアルコール	-	-	-	◎	◎	◎	△	△	◎	×	◎	◎	◎	◎	○	-	○	○	○	△	◎	◎	◎	○	○	-	◎	◎	◎	○
ベンジルアルコール	-	-	-	○	-	○	◎	◎	×	×	-	◎	◎	◎	-	△	○	-	-	-	-	-	-	-	-	-	◎	◎	△	
ベンズアルデヒド	-	-	-	△	×	×	○	◎	×	×	-	◎	◎	◎	△	-	△	△	△	△	◎	◎	-	△	×	◎	-	-	△	
ベンゼン(ベンゾール)	○	○	◎	○	×	×	×	×	×	×	×	△	◎	◎	×	×	×	△	△	△	◎	◎	◎	×	△	△	◎	◎	△	
ほう酸アミル	-	-	-	×	×	×	×	-	◎	-	-	-	-	-	-	-	-	-	○	-	-	-	-	-	-	-	-	-	-	
ホルムアルデヒド(ホルマリン)	◎	◎	◎	○	-	◎	◎	◎	◎	×	×	-	◎	◎	○	-	○	◎	◎	◎	◎	◎	◎	◎	◎	◎	◎	◎	◎	◎
マレイン酸	-	-	-	△	-	-	△	△	-	-	-	◎	◎	-	◎	◎	◎	◎	◎	◎	◎	◎	◎	◎	◎	◎	◎	◎	◎	◎
無水酢酸	×	×	◎	△	×	-	×	○	○	×	×	△	×	×	△	-	△	○	○	×	-	-	-	-	-	-	-	-	-	×
メタクリル酸メチル	○	○	-	○	△	△	△	△	×	×	×	×	×	×	×	×	×	△	△	△	×	◎	◎	×	△	-	◎	◎	×	
メチルアルコール	◎	◎	◎	◎	◎	◎	◎	◎	○	△	○	◎	◎	◎	-	△	○	○	△	×	◎	◎	◎	×	○	○	△	○	△	
メチルイソブチルケトン	○	○	◎	×	×	×	◎	△	◎	×	×	◎	◎	◎	×	×	×	×	△	◎	◎	◎	◎	△	△	-	◎	◎	×	
メチルエチルケトン	○	○	◎	○	△	△	○	◎	×	×	×	◎	◎	◎	×	×	×	×	△	◎	◎	◎	◎	×	△	△	◎	◎	×	
メルカプタン(チオアルコール)	-	-	-	×	×	×	×	×	×	-	-	◎	◎	◎	-	-	-	-	-	-	-	-	-	-	-	-	-	-	-	
モノエタノールアミン	-	-	-	○	○	○	○	○	×	-	-	◎	◎	-	-	○	◎	◎	◎	◎	◎	◎	◎	△	○	-	◎	-	◎	
モノクロル酢酸	-	-	-	△	△	△	△	-	△	×	-	-	△	◎	-	×	×	◎	◎	◎	◎	◎	-	△	×	-	◎	-	×	
モノクロロベンゼン	-	-	-	×	×	×	×	×	×	×	×	△	◎	◎	×	×	×	×	△	×	◎	◎	◎	×	△	-	◎	◎	×	
リノレン酸	-	-	-	-	-	-	△	×	×	○	-	○	◎	◎	-	◎	◎	◎	◎	◎	◎	◎	◎	◎	◎	◎	◎	◎	◎	
りんご酸	-	-	-	◎	◎	-	△	×	◎	×	◎	◎	◎	◎	-	◎	◎	◎	◎	◎	◎	◎	◎	◎	◎	◎	◎	◎	◎	

※耐薬品性一覧表は、あくまでも目安としての参考値ですので、実際のご使用は試験片などによる実用試験でご確認の上ご使用ください。
 ※RT：室温
 ※特にことわりのない限り水溶液の濃度は飽和状態です。

理化学研究機器 お問い合わせフォーム

FAX送信方向

お問い合わせ お見積り依頼 カタログご請求

月 日

【貴社名】	【所属部署】
【お名前・ふりがな】	【E-mail】 @
【TEL】	【FAX】
【ご住所】 〒	

■ドラフトチャンバーお問い合わせフォーム

には を入れ、その他は で囲んでください。()には数値などをご記入ください。

設置場所	<input type="checkbox"/> 一般環境 <input type="checkbox"/> クリーンルーム内 (クラス:)		
設置方法	<input type="checkbox"/> 据付 <input type="checkbox"/> 架台上 <input type="checkbox"/> 作業台上 <input type="checkbox"/> その他:		
空調設備	<input type="checkbox"/> 有 <input type="checkbox"/> 無	防爆仕様	<input type="checkbox"/> 安全増防爆 <input type="checkbox"/> 耐圧防爆 <input type="checkbox"/> 不要
使用溶剤		使用薬品	
外形寸法	W() × D() × H()	有効内寸	W() × D() × H()
本体材質	<input type="checkbox"/> ステンレス <input type="checkbox"/> 塩ビ樹脂 <input type="checkbox"/> 耐熱塩ビ <input type="checkbox"/> その他:		
扉開口寸法	W() H()		
扉材質	<input type="checkbox"/> PVC(透明・その他) <input type="checkbox"/> ガラス(透明・網入り透明) <input type="checkbox"/> その他:		
扉スライド方式	<input type="checkbox"/> スプリングバランス <input type="checkbox"/> バランスウェイト <input type="checkbox"/> その他:		
作業面シンク	<input type="checkbox"/> 有 <input type="checkbox"/> 無 寸法: W() × D() × H()		
蛇口	<input type="checkbox"/> 有 <input type="checkbox"/> 無 材質:	底面排水口	<input type="checkbox"/> 有 <input type="checkbox"/> 無 φ()mm
アジャスター	<input type="checkbox"/> 有 <input type="checkbox"/> 無 アンカー固定	<input type="checkbox"/> 有 <input type="checkbox"/> 無 キャスター	<input type="checkbox"/> 有 <input type="checkbox"/> 無
排気機能	<input type="checkbox"/> 有 <input type="checkbox"/> 無 方式 <input type="checkbox"/> 自然 <input type="checkbox"/> 吸引 <input type="checkbox"/> 強制排気 (風量:) ダクト径φ()mm		
その他	<input type="checkbox"/> 転倒・地震対策 <input type="checkbox"/> 消火装置 <input type="checkbox"/> 電気制御 <input type="checkbox"/> エアー制御 <input type="checkbox"/> その他		
LED照明	<input type="checkbox"/> 有 <input type="checkbox"/> 無 ()W相当 × ()灯 × ()基		
室内コンセント	<input type="checkbox"/> 有 <input type="checkbox"/> 無 AC100V単相 AC200V単相 AC200V三相 ()個 × ()ヶ所		
電源	標準 <input type="checkbox"/> AC100V単相 標準外 <input type="checkbox"/> AC200V単相 <input type="checkbox"/> AC200V三相		
電源コード	アース付 ACコード()m <input type="checkbox"/> その他:		

■グローブボックスお問い合わせフォーム

設置場所	<input type="checkbox"/> 一般環境 <input type="checkbox"/> クリーンルーム内 (クラス:)		条件清浄度	クラス()
設置方法	<input type="checkbox"/> 据付 <input type="checkbox"/> 架台上 <input type="checkbox"/> 作業台上 <input type="checkbox"/> その他:			
内部環境	<input type="checkbox"/> 真空 <input type="checkbox"/> 真空→ガス置換 <input type="checkbox"/> ガス置換 <input type="checkbox"/> クリーン <input type="checkbox"/> その他:			
気密性	<input type="checkbox"/> 真空(MPa) <input type="checkbox"/> 陽圧(Pa) <input type="checkbox"/> その他:			
使用薬品・溶剤	有機気体	<input type="checkbox"/> 有 <input type="checkbox"/> 無 種類:	耐薬品性	<input type="checkbox"/> 有 <input type="checkbox"/> 無
防爆仕様	<input type="checkbox"/> 安全増防爆 <input type="checkbox"/> 耐圧防爆 <input type="checkbox"/> 不要			
外形寸法	W() D() H()			
有効内寸	W() D() H()			
本体材質	<input type="checkbox"/> ステンレス <input type="checkbox"/> アクリル <input type="checkbox"/> その他樹脂() <input type="checkbox"/> アルミフレーム+周囲板()			
架台	<input type="checkbox"/> 有 <input type="checkbox"/> 無 架台材質 <input type="checkbox"/> ステンレス <input type="checkbox"/> アルミフレーム <input type="checkbox"/> その他			
アジャスター	<input type="checkbox"/> 有 <input type="checkbox"/> 無 (アンカー固定 <input type="checkbox"/> 有 <input type="checkbox"/> 無)	キャスター	<input type="checkbox"/> 有 <input type="checkbox"/> 無 (径・材質等:)	
扉開口寸法	W() × H()		扉閉開方式	<input type="checkbox"/> 密閉ハンドル <input type="checkbox"/> パチン錠 <input type="checkbox"/> その他:
窓材質	<input type="checkbox"/> PVC(透明・その他) <input type="checkbox"/> ガラス(透明・網入り透明) <input type="checkbox"/> その他:		パッキン材質	<input type="checkbox"/> ネオスポ <input type="checkbox"/> その他:
パスボックス	<input type="checkbox"/> 有 <input type="checkbox"/> 無 (開口部寸法 W × H)		位置	<input type="checkbox"/> 左側 <input type="checkbox"/> 右側 <input type="checkbox"/> 左:右側 <input type="checkbox"/> その他:
パスボックス用内扉	<input type="checkbox"/> スライド式 <input type="checkbox"/> その他:		グローブ	材質(天然ゴム・) / 1双・(双)
排気機能	<input type="checkbox"/> 有 <input type="checkbox"/> 無 方式 <input type="checkbox"/> 自然 <input type="checkbox"/> 吸引 <input type="checkbox"/> 強制排気(風量:)		ダクト径	φ()mm
底面ドレイン	<input type="checkbox"/> 有 <input type="checkbox"/> 無 方式:		圧力計	<input type="checkbox"/> 減圧計 <input type="checkbox"/> 陽圧計 <input type="checkbox"/> その他:
湿度管理	<input type="checkbox"/> 有 <input type="checkbox"/> 無 およそ % (± %)			
温度管理	<input type="checkbox"/> 有 <input type="checkbox"/> 無 およそ 度 (± 度)			
その他	<input type="checkbox"/> 転倒・地震対策 <input type="checkbox"/> 消火装置 <input type="checkbox"/> 電気制御 <input type="checkbox"/> エアー制御 <input type="checkbox"/> その他の制御			
クリーンユニット	<input type="checkbox"/> 有 <input type="checkbox"/> 無 サイズ() 個数()			
LED照明	<input type="checkbox"/> 有 <input type="checkbox"/> 無 ()W相当 × ()灯 × ()基			
殺菌灯	<input type="checkbox"/> 有 <input type="checkbox"/> 無 サイズ(W × 灯 × 基)			
室内コンセント	<input type="checkbox"/> 有 <input type="checkbox"/> 無 AC100V単相 AC200V単相 AC200V三相 ()個 × ()ヶ所			
電源	標準 <input type="checkbox"/> AC100V単相 標準外 <input type="checkbox"/> AC200V単相 <input type="checkbox"/> AC200V三相			
電源コード	アース付 ACコード()m <input type="checkbox"/> その他:			

搬入口寸法	() 搬入方法(エレベーター・手運び・その他)
現地工事	<input type="checkbox"/> 有 <input type="checkbox"/> 無

特記事項	略図等(既設エアコンの有無、設置位置、レイアウト等)(※電源は、標準AC100V 50/60Hzとする。)
------	---

クリーン・研究用設備機器カタログ
理化学研究機器

2025年2月発行



私たちは持続可能な開発目標 (SDGs) を支援しています。



ISO9001 : 2015 ・ JISQ9001 : 2015
ISO14001 : 2015 ・ JISQ14001 : 2015
の認証を取得しています。

<https://www.s-shin-ei.co.jp>

 **伸栄産業株式会社**

本 社 〒574-0044 大阪府大東市諸福5-14-3 TEL 072-806-7800 FAX 072-806-7801
本 社 工 場 〒574-0057 大阪府大東市新田西町1-10 TEL 072-806-7788 FAX 072-806-7789
関東営業所 〒336-0025 埼玉県さいたま市南区文蔵3-4-3 TEL 048-747-7300 FAX 048-747-7880

URL : <http://www.s-shin-ei.co.jp> / E-mail : info@s-shin-ei.co.jp

製品改良のため、予告なく写真・仕様が変更ことがあります。あらかじめご了承ください。

営業品目

■ デシケーター

- プラスチックデシケーター
- ステンレスデシケーター
- 高機能除湿器付デシケーター
- メンブレンドライヤーデシケーター
- ガス制御デシケーター
- ガス置換デシケーター
- 真空デシケーター
- シリカゲル
- メンブレンドライヤーユニット
- 高機能除湿ユニット

■ クリーン設備関連機器

- クリーンブース
- クリーンモジュールユニット
- クリーンルーム掃除機
- パーティクルカウンター
- 静電気対策商品
- 精密空調装置
- エアシャワー
- バスボックス
- 折りたたみブース
- 組立式ブース
- 感染症対策設備
- クリーンベンチ
- 集塵排気ユニット
- クリーンルーム設備
- レチクル保管庫
- バッテリー式クリーンワゴン
- ステンレス製品

■ 理化学研究機器

- グローブボックス
- ガス置換グローブボックス
- 真空グローブボックス
- ドラフトチャンバー
- 排気フード
- スクラパー
- 器具保管庫
- ドライシェルフ
- ワゴン
- 実験台/流し台
- コンベア
- 油汚れ用洗剤



伸栄産業 株式会社

本 社 〒574-0044 大阪府大東市諸福5-14-3
TEL 072-806-7800 FAX 072-806-7801

本 社 工 場 〒574-0057 大阪府大東市新田西町1-10
TEL 072-806-7788 FAX 072-806-7789

関東営業所 〒336-0025 埼玉県さいたま市南区文蔵3-4-3
TEL 048-747-7300 FAX 048-747-7880

E-mail : info@s-shin-ei.co.jp
U R L : <https://www.s-shin-ei.co.jp>

●詳細については担当者または下記までお問い合わせください。